

Street

PERCEZIONI



ARBI
BATHROOM

PERCEZIONI



Street

PERCEZIONI



PERCEZIONI È UN PROGETTO CHE DISEGNA INFINITI SCENARI E IDENTITÀ, RACCONTANDO STORIE AFFASCINANTI CON UN LINGUAGGIO CHE COINVOLGE LA MENTE E I SENSI. UN BAGNO NEL QUALE PRENDONO FORMA EMOZIONI, INTUZIONI E FILOSOFIE DI VITA, IMPULSI MATERICI E RIFERIMENTI STILISTICI, MODI DIVERSI DI RAPPRESENTARE LA BELLEZZA E L'ARMONIA.

Percezioni is a multifaceted design project centred around evolving identities and outlooks. It tells fascinating stories using a language that awakens the senses and stimulates the mind. Thoughts, feelings and the meaning of life are all encapsulated in the textured impulses and stylistic references in these bathroom spaces: each its own representation of balance and beauty.

Percezioni est un projet qui dessine infinis scénarios et identités, tout en racontant des histoires fascinantes avec un langage qui associe l'esprit et les sens. Une salle de bain dans laquelle prennent forme des émotions, des intuitions et des philosophies de vie, des impulsions matérielles et des références stylistiques, des manières différentes de représenter la beauté et l'harmonie.

Percezioni - это проект, воплощающий бесконечные сценарии и уникальные характеристики, рассказывая увлекательные истории языком ума и чувства. Ванная комната, в которой формируются эмоции, идеи и философия жизни, материальные импульсы и стилистические мотивы, различные способы представления красоты и гармонии.





A horizontal line runs across the surface of the door, creating a contrast and serving as a practical grip. It guides you through Street, leading you along the path of both function and aesthetics, and it gives the bathroom space its distinctive identity.

Un signe graphique qui crée un décalage et offre une pratique prise. C'est le trait principal de Street, un élément esthétique et fonctionnel qui caractérise l'ambiance, à travers des itinéraires qui explorent les territoires de l'esthétique et de la fonction.

Горизонтальное графическое обозначение на поверхности дверцы создает контраст и обеспечивает удобный захват. Это основной эстетический и функциональный элемент Street, характеризующий помещение ванной комнаты с воплощением эстетики и функциональности.

Street



UN SEGNO GRAFICO ORIZZONTALE CHE PERCORRE LA SUPERFICIE DELL'ANTA, CREANDO UNO STACCO E OFFRENDO UNA COMODA PRESA. È IL TRATTO PRINCIPALE DI STREET, UN ELEMENTO ESTETICO E FUNZIONALE CHE CARATTERIZZA IL PAESAGGIO DELL'AMBIENTE BAGNO, LUNGO ITINERARI CHE ESPLORANO I TERRITORI DELL'ESTETICA E DELLA FUNZIONE.

STREET



01 | Contrasti inaspettati **p. 11**



02 | Dinamica sobrietà **p. 29**



STREET CANALETTO



08 | Eleganza soffusa **p. 123**



03 | Leggerezza naturale **p.45**



04 | Equilibrio progettuale **p. 63**



05 | Freschezza romantica **p. 79**



06 | Matericità tecnologica **p. 93**



07 | Legami profondi **p. 107**



INFO

Plus **p. 140**

Finishes **p. 141**

Abaco **p. 144**



01

Contrasti inaspettati

Striking contrasts

Contrastes inattendus

Неожиданные контрасты





ARBI





ARBI





ARBI



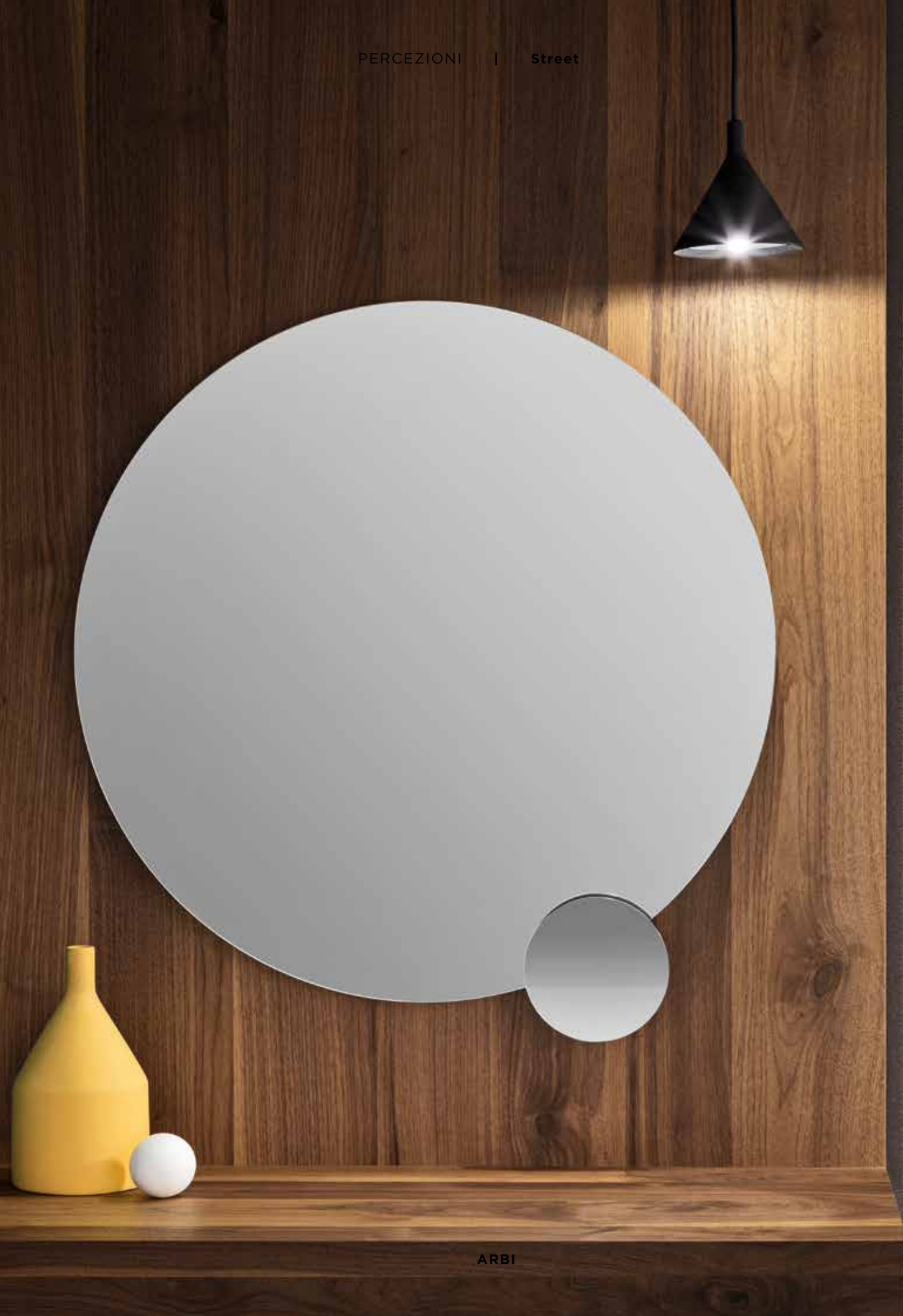

LA CREATIVITÀ

UNA TONALITÀ SOFISTICATA INCONTRA IL NATURALE CALORE DEL LEGNO, PER CREARE UNA SENSAZIONE INTENSA, COINVOLGENTE E ORIGINALE.



IL PROGETTO

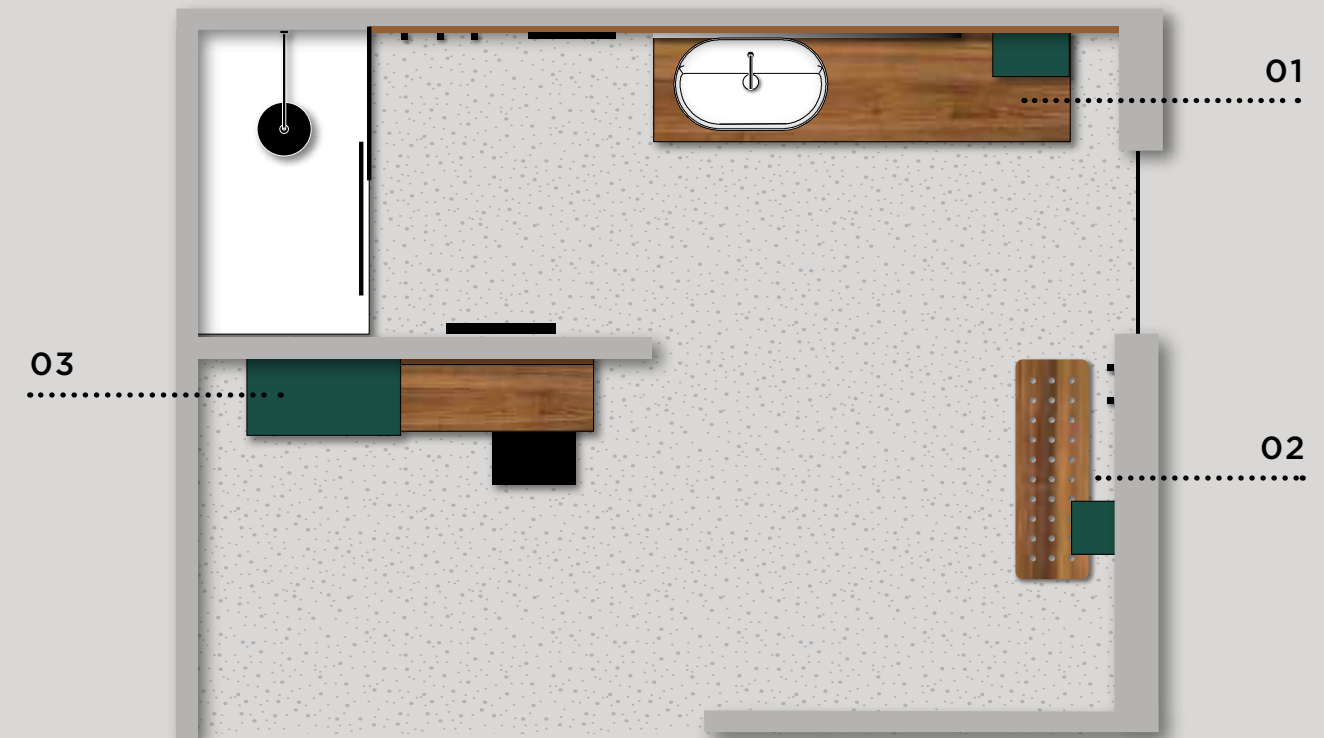

- 01**
 Mobili **Street**
 Lavabo **LOVELY**
 Specchiera **LIGHT**
 Specchietti **GIMMY 2**
 Appendini **ZEUS**
 Portasalviette **ZEUS**

- 02**
 Appendini **ZEUS**
 Panca **STEP**
 Elementi **REGOLO**

- 03**
 Mobili **Street**
 Specchiera **LIGHT TONDA**
 Sgabello **CON CUSCINO**

CREATIVE IDEAS

A sophisticated colour palette meets natural warm wood shades to create an original look that is both intense and engaging.

LA CRÉATIVITÉ

Une tonalité sophistiquée rencontre la chaleur naturelle du bois, pour créer une sensation intense, captivante et originale.

КРЕАТИВНАЯ ИДЕЯ

Изысканный оттенок сочетается с естественным теплом дерева для создания интенсивного, захватывающего и оригинального ощущения.

01. Street units - LOVELY washbasin - LIGHT mirror - GIMMY 2 mirrors - ZEUS hooks - ZEUS towel rail / 02. ZEUS hooks - STEP bench - REGOLO units / 03. Street units - LIGHT TONDA mirror - Stool WITH CUSHION

01. Meubles Street - Lavabo LOVELY - Miroir LIGHT - Miroirs GIMMY 2 - Crochets ZEUS - Porteserviettes ZEUS / 02. Crochets ZEUS - Banquette STEP - Éléments REGOLO / 03. Meubles Street - Miroir LIGHT TONDA - Tabouret AVEC COUSSIN

01. Шкафы Street - Раковина LOVELY - Зеркало LIGHT - Зеркала GIMMY 2 - Вешалки ZEUS - Полотенцедержатель ZEUS / 02. Вешалки ZEUS - Скамья STEP - Элементы REGOLO / 03. Шкафы Street - Зеркало LIGHT TONDA - Табурет С ПОДУШКОЙ

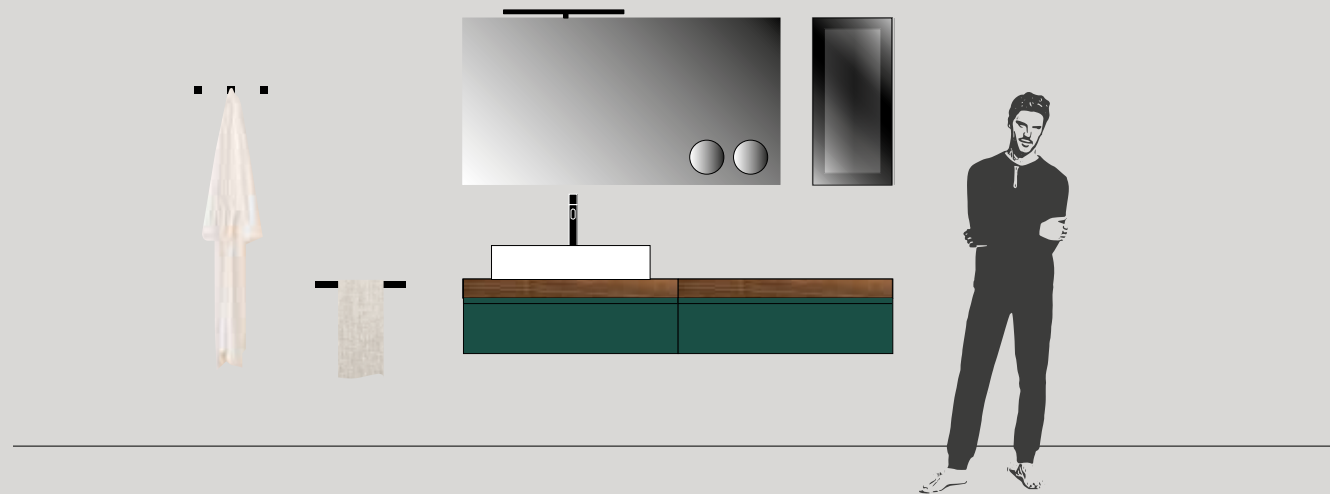

IL PROGETTO

Dimensioni totali L 190,3 x P 50,5 cm

Base portalavabo L 95 cm e **base** L 95 cm laccato Verde Libano lucido

Piano top folding sp. 8 x L 190,3 x P 50,5 cm in Noce antico scuro

Lavabo LOVELY in ceramica opaca

Specchiera LIGHT FM Nero L 140 x H 73,4 cm con 2 specchietti ingranditori **GIMMY 2**

Pensile L 35 x H 73,4 x P 20,8 cm laccato Verde Libano lucido con fronte vetro

Faretto MIKY NEW Nero

Portasalviette ZEUS Nero



IL PROGETTO

Dimensioni totali L 158 x P 37,5 cm

Piano top folding sp. 8 x L 88 x P 37,5 cm in Noce antico scuro

Specchiera LIGHT TONDA Ø 68 cm con specchietto ingranditore **GIMMY 1**

Sgabello Nero con cuscino

Colonna L 70 x H 158,8 x P 37 cm laccato Verde Libano lucido

Elementi REGOLO L 25 x H 24,5 x P 20,8 cm laccato Verde Libano opaco

Panca STEP in Noce Canaletto

Appendini ZEUS Nero

THE DESIGN PLAN

Overall size: W. 190.3 x D. 50.5 cm

Washbasin unit W. 95 cm and **base unit** W. 95 cm in glossy Verde Libano lacquer

Folding top 8 cm thick x W. 190.3 x D. 50.5 cm in Antico Scuro walnut

LOVELY washbasin in matt ceramic

LIGHT mirror FM in Nero W. 140 x H. 73.4 cm with 2 **GIMMY 2** magnifying mirrors

Wall unit W. 35 x H. 73.4 x D. 20.8 cm in glossy Verde Libano lacquer with glass front

MIKY NEW spotlight in Nero

ZEUS towel rail in Nero

LE PROJET

Dimensions totales: L 190,3 x P 50,5 cm

Élément sous lavabo L 95 cm et **élément bas** L 95 cm laqué Verde Libano brillant

Plan de toilette folding ép. 8 x L 190,3 x P 50,5 cm en noyer Antico Scuro

Lavabo LOVELY en céramique mate

Miroir LIGHT FM Nero L 140 x H 73,4 cm avec 2 **miroirs agrandisseurs GIMMY 2**

Élément haut L 35 x H 73,4 x P 20,8 cm laqué Verde Libano brillant avec façade en verre

Spot MIKY NEW Nero

Porte-serviettes ZEUS Nero

ПРОЕКТ

Общие размеры: Д. 190,3 x Г. 50,5 см

Тумба под раковину Ш. 95 см и **тумба** Ш. 95 см лакированный Verde Libano глянцевый

Столешница фолдинг толщ. 8 x Ш. 190,3 x Г. 50,5 см из Ореха Antico Scuro

Раковина LOVELY из матовой керамики

Зеркало LIGHT FM Nero Ш. 140 x В. 73,4 см с 2 **увеличительными зеркалами GIMMY 2**

Пенал Ш. 35 x В. 73,4 x Г. 20,8 см лакированный Verde Libano глянцевый со стеклянным фасадом

Светильник MIKY NEW Nero

Полотенцедержатель ZEUS Nero

THE DESIGN PLAN

Overall size: W. 158 x D. 37.5 cm

Folding top 8 cm thick x W. 88 x D. 37.5 cm in Antico Scuro walnut

LIGHT TONDA mirror Ø 68 cm with

GIMMY 1 magnifying mirror

Stool in Nero with cushion

Tall unit W. 70 x H. 158.8 x D. 37 cm in glossy Verde Libano lacquer

REGOLO units W. 25 x H. 24.5 x D. 20.8 cm in matt Verde Libano lacquer

STEP bench in Canaletto walnut

ZEUS hooks in Nero

LE PROJET

Dimensions totales: L 158 x P 37,5 cm

Plan de toilette folding ép. 8 x L 88 x P 37,5 cm en noyer antico scuro

Miroir LIGHT TONDA Ø 68 cm avec

miroir grossissant GIMMY 1

Tabouret en Nero avec coussin

Colonne L 70 x H 158,8 x P 37 cm laqué Verde Libano brillant

Éléments REGOLO L 25 x H 24,5 x P 20,8 cm laqué Verde Libano mat

Banquette STEP en noyer Canaletto

Crochets ZEUS Nero

ПРОЕКТ

Общие размеры: Д. 158 x Г. 37,5 см

Столешница фолдинг толщ. 8 x Ш. 88 x Г. 37,5 см из Ореха antico scuro

Зеркало LIGHT TONDA Ø 68 см с

увеличительным зеркалом GIMMY 1

Табурет Nero с подушкой

Колонна Ш. 70 x В. 158,8 x Г. 37 см лакированный Verde Libano глянцевый

Элементы REGOLO Ш. 25 x В. 24,5 x Г. 20,8 см лакированный Verde Libano матовый

Скамья STEP из Ореха Canaletto

Вешалки ZEUS Nero

LE
PROPOSTE

170 - 01.A

Base portalavabo / Base L 85 x P 50 cm
Piano folding Sp. 8 x L 170,3 x P 50,5 cm
Lavabo LOVELY
Specchiera LIGHT FM L 120 cm
Specchietti GIMMY 2
Pensile vetro L 35 x H 73,4 x P 20,8 cm

Washbasin unit / Base unit W. 85 x D. 50 cm
Folding top 8 cm thick x W. 170.3 x D. 50.5 cm
LOVELY washbasin
LIGHT mirror FM W. 120 cm
GIMMY 2 mirrors
Glass wall unit W. 35 x D. 73.4 x H. 20.8 cm

Élément sous lavabo / Élément bas L 85 x P 50 cm
Plan folding Ép. 8 x L 170,3 x P 50,5 cm
Lavabo LOVELY
Miroir LIGHT FM L 120 cm
Miroirs GIMMY 2
Élément haut en verre L 35 x H 73,4 x P 20,8 cm

Тумба под раковину / Тумба Ш. 85 x Г. 50 см
Столешница фолдинг Толщ. 8 см x Ш. 170,3 x Г. 50,5 см
Раковина LOVELY
Зеркало LIGHT FM Ш. 120 см
Зеркала GIMMY 2
Стеклопенал Ш. 35 x В. 73,4 x Г. 20,8 см

LE
PROPOSTE

140 - 01.C

Base portalavabo L 70 cm / **Base** L 70 x P 50 cm
Piano folding Sp. 8 x L 140,3 x P 50,5 cm
Lavabo LOVELY
Specchiera LIGHT FM L 95 cm
Specchietto GIMMY 2
Pensile vetro L 35 x H 73,4 x P 20,8 cm

Washbasin unit W. 70 cm / **Base unit** W. 70 x D. 50 cm
Folding top 8 cm thick x W. 140.3 x D. 50.5 cm
LOVELY washbasin
LIGHT mirror FM W. 95 cm
GIMMY 2 mirror
Glass wall unit W. 35 x D. 73.4 x H. 20.8 cm

Élément sous lavabo L 70 cm / **Élément bas** L 70 x P 50 cm
Plan folding Ép. 8 x L 140,3 x P 50,5 cm
Lavabo LOVELY
Miroir LIGHT FM L 95 cm
Miroir GIMMY 2
Élément haut en verre L 35 x H 73,4 x P 20,8 cm

Тумба под раковину Ш. 70 см / **Тумба** Ш. 70 x Г. 50 см
Столешница фолдинг Толщ. 8 см x Ш. 140,3 x Г. 50,5 см
Раковина LOVELY
Зеркало LIGHT FM Ш. 95 см
Зеркало GIMMY 2
Стеклопенал Ш. 35 x В. 73,4 x Г. 20,8 см

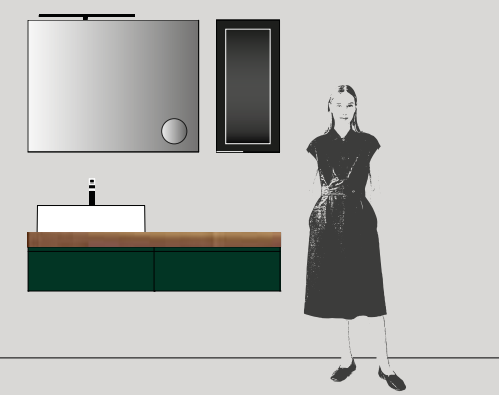

155 - 01.B

Base portalavabo L 95 cm / **Base** L 60 x P 50 cm
Piano folding Sp. 8 x L 155,3 x P 50,5 cm
Lavabo LOVELY
Specchiera LIGHT FM L 105 x H 73,4 cm
Specchietti GIMMY 2
Pensile vetro L 35 x H 73,4 x P 20,8 cm

Washbasin unit W. 95 cm / **Base unit** W. 60 x D. 50 cm
Folding top 8 cm thick x W. 155.3 x D. 50.5 cm
LOVELY washbasin
LIGHT mirror FM W. 105 x H. 73.4 cm
GIMMY 2 mirrors
Glass wall unit W. 35 x D. 73.4 x H. 20.8 cm

Élément sous lavabo L 95 cm / **Élément bas** L 60 x P 50 cm
Plan folding Ép. 8 x L 155,3 x P 50,5 cm
Lavabo LOVELY
Miroir LIGHT FM L 105 x H 73,4 cm
Miroirs GIMMY 2
Élément haut en verre L 35 x H 73,4 x P 20,8 cm

Тумба под раковину Ш. 95 см / **Тумба** Ш. 60 x Г. 50 см
Столешница фолдинг Толщ. 8 см x Ш. 155,3 x Г. 50,5 см
Раковина LOVELY
Зеркало LIGHT FM Ш. 105 x В. 73,4 см
Зеркала GIMMY 2
Стеклопенал Ш. 35 x В. 73,4 x Г. 20,8 см

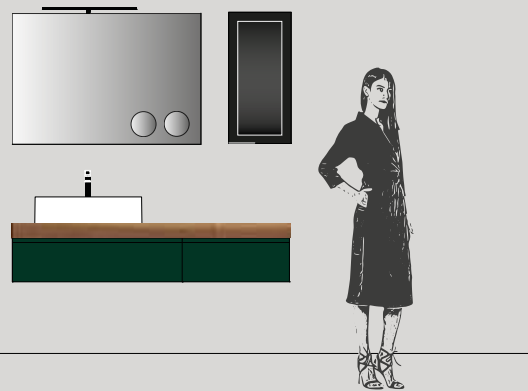

120 - 01.D

Base portalavabo L 120 x P 50 cm
Piano folding Sp. 8 x L 120,2 x P 50,5 cm
Lavabo LOVELY
Specchiera LIGHT FM L 85 cm
Specchietto GIMMY 2
Pensile vetro L 35 x H 73,4 x P 20,8 cm

Washbasin unit W. 120 x D. 50 cm
Folding top 8 cm thick x W. 120.2 x D. 50.5 cm
LOVELY washbasin
LIGHT mirror FM W. 85 cm
GIMMY 2 mirror
Glass wall unit W. 35 x D. 73.4 x H. 20.8 cm

Élément sous lavabo L 120 x P 50 cm
Plan folding Ép. 8 x L 120,2 x P 50,5 cm
Lavabo LOVELY
Miroir LIGHT FM L 85 cm
Miroir GIMMY 2
Élément haut en verre L 35 x H 73,4 x P 20,8 cm

Тумба под раковину Ш. 120 x Г. 50 см
Столешница фолдинг Толщ. 8 см x Ш. 120,2 x Г. 50,5 см
Раковина LOVELY
Зеркало LIGHT FM Ш. 85 см
Зеркало GIMMY 2
Стеклопенал Ш. 35 x В. 73,4 x Г. 20,8 см

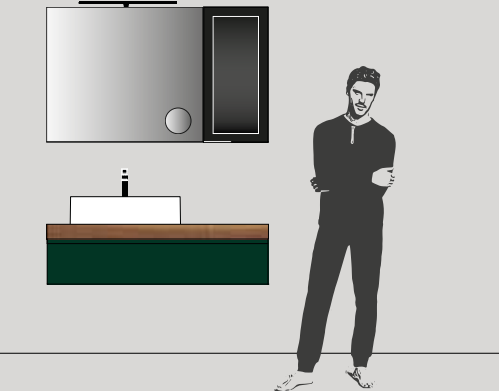



ARBI

02

Dinamica sobrietà

Dynamically dignified
Sobriété dynamique
Изысканная строгость





ARBI







ARBI



LA CREATIVITÀ

TINTE NEUTRE E VOLUMI ESSENZIALI COMPONGONO UNA SITUAZIONE SOBRIAMENTE MODERNA, RIGOROSA E VITALE, QUASI GRAFICA NEI TRATTI.

Grigio Efeso velvet

Nero

CREATIVE IDEAS

Neutral shades and sleek shapes make for a modern look that is rigorously minimalist, almost schematic.

LA CRÉATIVITÉ

Des teintes neutres et des volumes essentiels composent une situation sobriement moderne, rigoureuse et vitale, avec des traits presque graphiques.

КРЕАТИВНАЯ ИДЕЯ

Нейтральные оттенки и минимальные формы образуют современную, строгую и в то же время наполненную жизнью композицию, в некоторых чертах, почти графическую.

IL PROGETTO

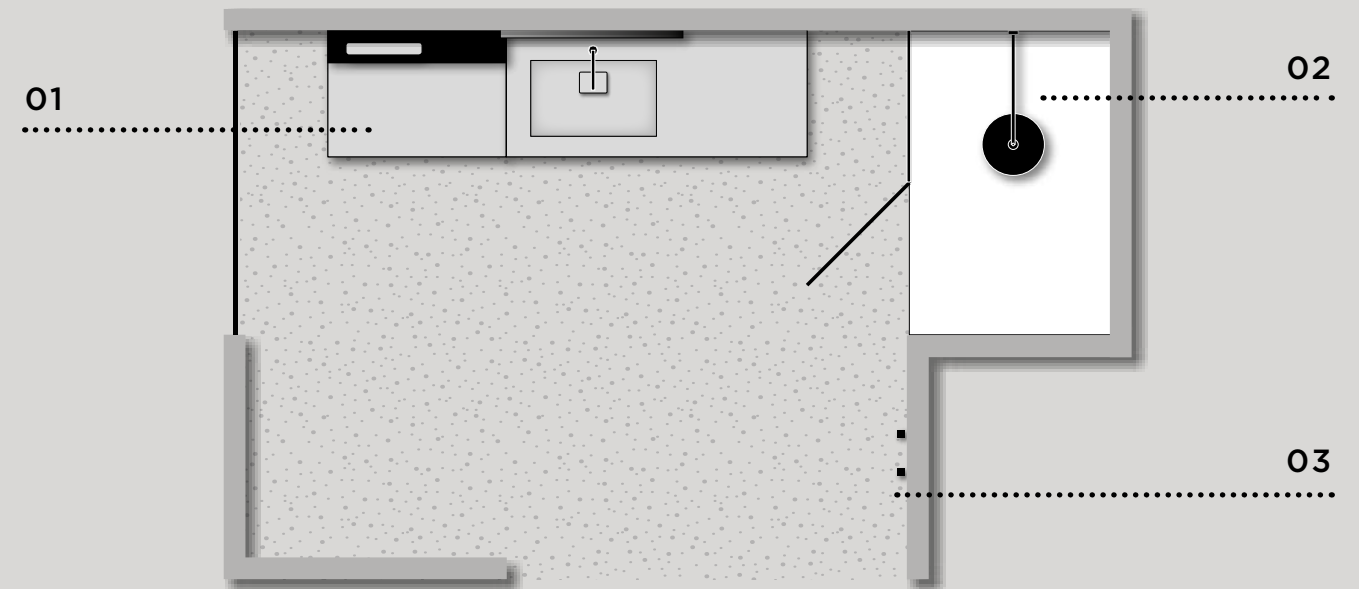

01

Mobili **Street**
Lavabo integrato **PLUG**
Specchiera **SHAPE**
Mensola **SLIDE**

02

Piatto doccia **WALL**
Box doccia **FIRMA**

03

Appendini **ZEUS**

01. **Street** units - **PLUG** built-in washbasin - **SHAPE** mirror - **SLIDE** shelf / 02. **WALL** shower tray - **FIRMA** shower enclosure / 03. **ZEUS** hooks

01. Meubles **Street** - Lavabo intégré **PLUG** - Miroir **SHAPE** - Étagère **SLIDE** / 02. Receveur de douche **WALL** - Cabine de douche **FIRMA** / 03. Crochets **ZEUS**

01. Шкафы **Street** - Встраиваемая раковина **PLUG** - Зеркало **SHAPE** - Полка **SLIDE** / 02. Душевой поддон **WALL** - Душевая кабина **FIRMA** / 03. Вешалки **ZEUS**

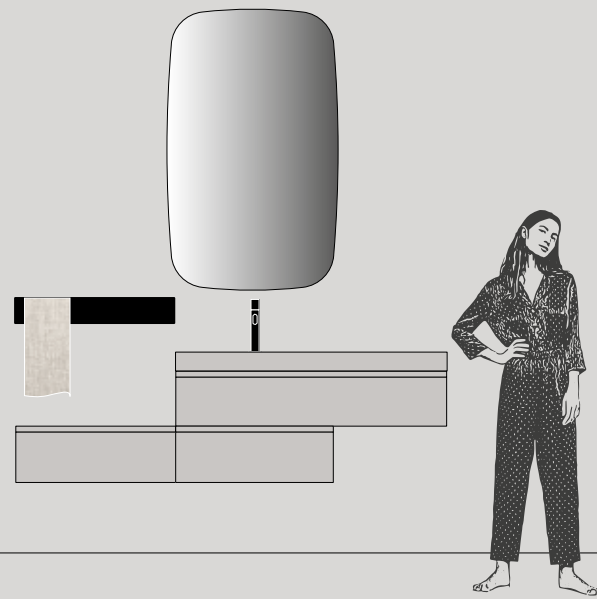

IL PROGETTO

Dimensioni totali L 190,3 x P 50,5 cm

Base Join L 70 cm e **basi portalavabo** L 120 e L 70 cm laccato Grigio Efeso velvet

Piano top con lavabo integrato PLUG sp. 8 x L 120,6 x P 50,5 cm in Fenix Grigio Efeso

Specchiera SHAPE L 73,4 x H 120 cm

Mensola SLIDE SX L 70 cm Nero



IL PROGETTO

Box doccia FIRMA con profili neri e vetri trasparenti

Piatto doccia WALL L 120 x P 80 cm in tekno resina Bianco

Appendini ZEUS Nero

THE DESIGN PLAN

Overall size: W. 190.3 x D. 50.5 cm

Join base unit W. 70 cm and **washbasin units** W. 120 cm and W. 70 cm in velvet Grigio Efeso lacquer

Top with PLUG built-in washbasin 8 cm thick x W. 120.6 x D. 50.5 cm in Fenix Grigio Efeso

SHAPE mirror W. 73.4 x H. 120 cm

LHS SLIDE shelf W. 70 cm in Nero

LE PROJET

Dimensions totales: L 190,3 x P 50,5 cm

Élément bas Join L 70 cm et **éléments sous lavabo** L 120 et L 70 cm laqué Grigio Efeso velvet

Plan de toilette avec lavabo intégré PLUG ép. 8 x L 120,6 x P 50,5 cm en Fenix Grigio Efeso

Miroir SHAPE L 73,4 x H 120 cm

Étagère SLIDE GAUCHE L 70 cm Nero

ПРОЕКТ

Общие размеры: Д. 190,3 x Г. 50,5 см

Тумба Join Ш. 70 см и **тумбы под раковину** Ш. 120 и Д. 70 см лакированный Grigio Efeso velvet

Столешница с встроенной раковиной PLUG толщ. 8 x Ш. 120,6 x Г. 50,5 см из Fenix Grigio Efeso

Зеркало SHAPE Ш. 73,4 x В. 120 см

Полка SLIDE ЛЕВ. Ш. 70 см Nero

THE DESIGN PLAN

FIRMA shower enclosure with Nero profiles and transparent glass
WALL shower tray W. 120 x D. 80 cm in Bianco Tekno Resina
ZEUS hooks in Nero

LE PROJET

Cabine de douche FIRMA avec profils en Nero et verres transparents
Receveur de douche WALL L 120 x 80 cm en tekno résine Bianco
Crochets ZEUS Nero

ПРОЕКТ

Душевая кабина FIRMA с черными профилями и прозрачными стеклами
Душевой поддон WALL Ш. 120 x Г. 80 см из текно смола Bianco
Вешалки ZEUS Nero

LE PROPOSTE

LE PROPOSTE

185 - 02.A

Base Join L 50 x P 50 cm
Base portalavabo L 85 x P 50 cm
Base L 50 x P 50 cm
Lavabo integrato PLUG Sp. 8 x L 135,6 x P 50,5 cm
Specchiera SHAPE
Mensola SLIDE L 50 cm

Join base unit W. 50 x D. 50 cm
Washbasin unit W. 85 x D. 50 cm
Base unit W. 50 x D. 50 cm
PLUG built-in washbasin 8 cm thick x W. 135.6 x D. 50.5 cm
SHAPE mirror
SLIDE shelf W. 50 cm

Éléments bas Join L 50 x P 50 cm
Élément sous lavabo L 85 x P 50 cm
Élément bas L 50 x P 50 cm
Lavabo intégré PLUG Ép. 8 x L 135,6 x P 50,5 cm
Miroir SHAPE
Étagère SLIDE L 50 cm

Тумба Join Ш. 50 x Г. 50 см
Тумба под раковину Ш. 85 x Г. 50 см
Тумба Ш. 50 x Г. 50 см
Встраиваемая раковина PLUG Толщ. 8 см x Ш. 135,6 x Г. 50,5 см
Зеркало SHAPE
Полка SLIDE Ш. 50 см

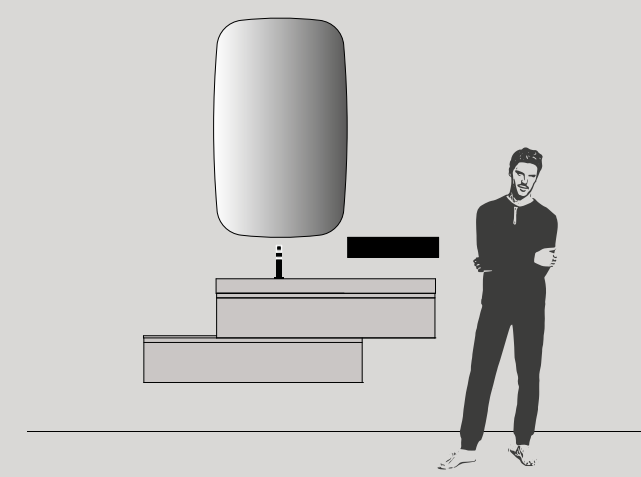
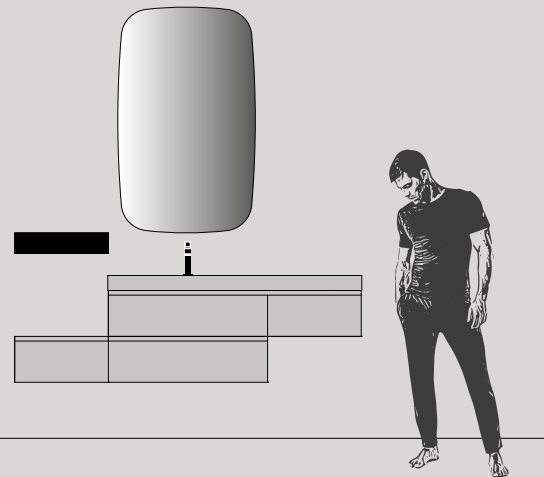

160 - 02.C

Basi portalavabo L 120 x P 50 cm
Piano top Sp. 1,2 x L 40,1 x P 50,5 cm
Lavabo integrato PLUG Sp. 8 x L 120,6 x P 50,5 cm
Specchiera SHAPE
Mensola SLIDE L 50 cm

Washbasin units W. 120 x D. 50 cm
Top 1,2 thick x W. 40,1 x D. 50,5 cm
PLUG built-in washbasin 8 cm thick x W. 120.6 x D. 50.5 cm
SHAPE mirror
SLIDE shelf W. 50 cm

Éléments sous lavabo L 120 x P 50 cm
Plan de toilette Ép. 1,2 x L 40,1 x P 50,5 cm
Lavabo intégré PLUG Ép. 8 x L 120,6 x P 50,5 cm
Miroir SHAPE
Étagère SLIDE L 50 cm

Тумбы под раковину Ш. 120 x Г. 50 см
Столешница толщ. 1,2 см x Ш. 40,1 x Г. 50,5 см
Встраиваемая раковина PLUG Толщ. 8 см x Ш. 120,6 x Г. 50,5 см
Зеркало SHAPE
Полка SLIDE Ш. 50 см

170 - 02.B

Base Join L 50 x P 50 cm
Basi portalavabo L 120 e L 70 x P 50 cm
Lavabo integrato PLUG Sp. 8 x L 120,6 x P 50,5 cm
Specchiera SHAPE
Mensola SLIDE L 50 cm

Join base unit W. 50 x D. 50 cm
Washbasin units W. 120 and W. 70 x D. 50 cm
PLUG built-in washbasin 8 cm thick x W. 120.6 x D. 50.5 cm
SHAPE mirror
SLIDE shelf W. 50 cm

Éléments bas Join L 50 x P 50 cm
Élément sous lavabo L 120 et L 70 x P 50 cm
Lavabo intégré PLUG Ép. 8 x L 120,6 x P 50,5 cm
Miroir SHAPE
Étagère SLIDE L 50 cm

Тумба Join Ш. 50 x Г. 50 см
Тумба под раковину Ш. 120 и Д. 70 x Г. 50 см
Встраиваемая раковина PLUG Толщ. 8 см x Ш. 120,6 x Г. 50,5 см
Зеркало SHAPE
Полка SLIDE Ш. 50 см

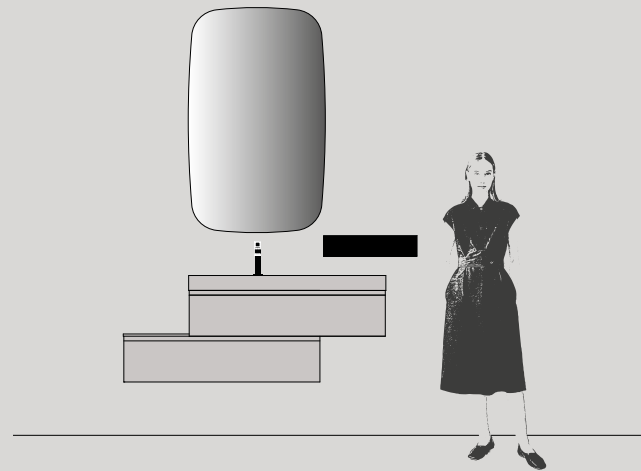
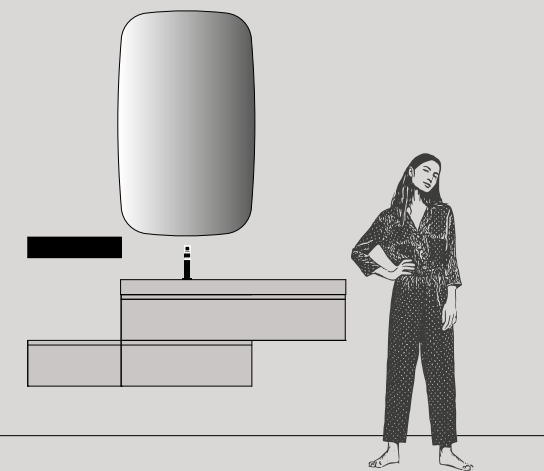

140 - 02.D

Basi portalavabo L 105 x P 50 cm
Lavabo integrato PLUG Sp. 8 x L 105,6 x P 50,5 cm
Piano top Sp. 1,2 x L 35,1 x P 50,5 cm
Specchiera SHAPE
Mensola SLIDE L 50 cm

Washbasin units W. 105 x D. 50 cm
Top 1,2 thick x W. 35,1 x D. 50,5 cm
PLUG built-in washbasin 8 cm thick x W. 105.6 x D. 50.5 cm
SHAPE mirror
SLIDE shelf W. 50 cm

Éléments sous lavabo L 105 x P 50 cm
Plan de toilette Ép. 1,2 x L 35,1 x P 50,5 cm
Lavabo intégré PLUG Ép. 8 x L 105,6 x P 50,5 cm
Miroir SHAPE
Étagère SLIDE L 50 cm

Тумбы под раковину Ш. 105 x Г. 50 см
Столешница толщ. 1,2 см x Ш. 35,1 x Г. 50,5 см
Встраиваемая раковина PLUG Толщ. 8 см x Ш. 105,6 x Г. 50,5 см
Зеркало SHAPE
Полка SLIDE Ш. 50 см



03

Leggerezza naturale

Natural lightness
Légèreté naturelle
Естественная легкость





ARBI





ARBI



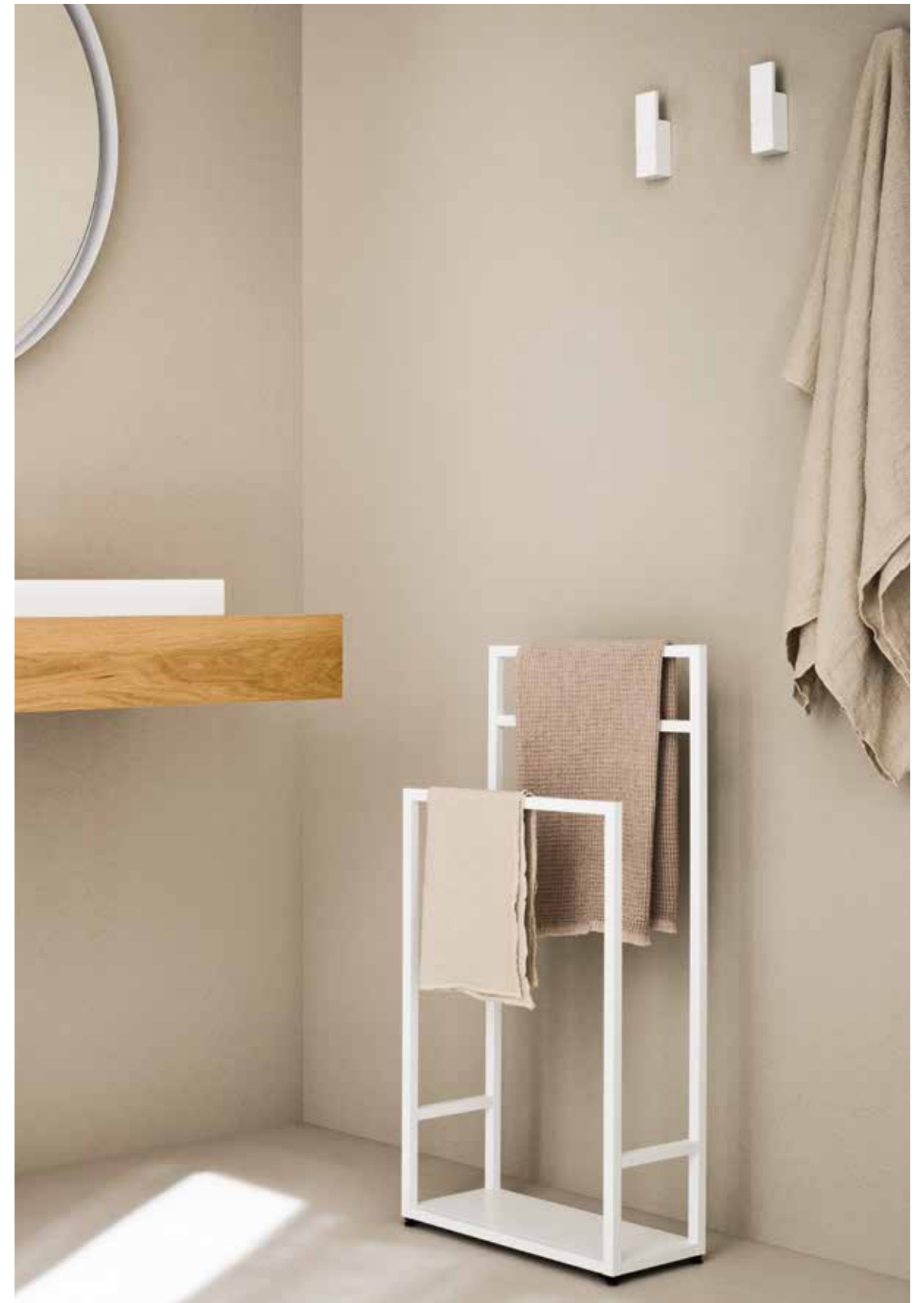



LA CREATIVITÀ

COME UNA BREZZA MARINA, UNA SENSAZIONE DI PUREZZA E LUMINOSITÀ PERVADE UNO SPAZIO NEL QUALE IMMERGERSI, RITROVANDO LA PROPRIA ARMONIA.



IL PROGETTO

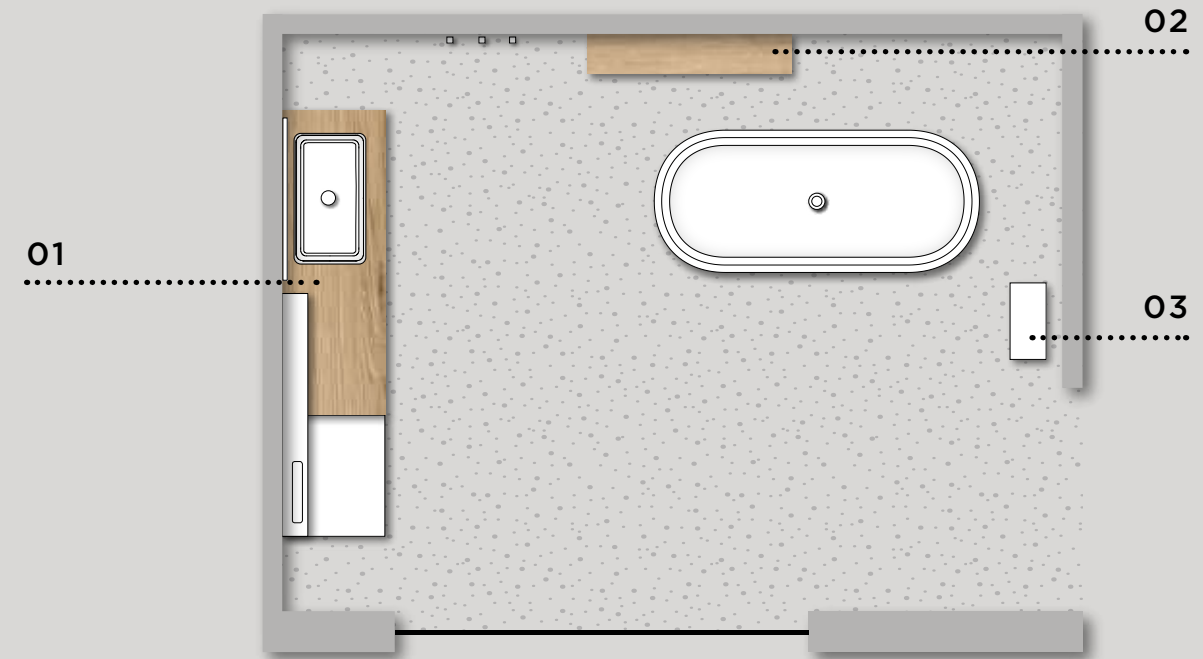

01
 Mobili **Street**
 Lavabo **LISA**
 Specchiera **POIS**
 Mensola **SLIDE**

02
 Appendini **TOKH**
 Kubo folding
 Vasca **ROMAN**

03
 Portasalviette freestanding

CREATIVE IDEAS

Like a sea breeze, a sense of brightness and purity pervades the space. Immerse yourself to find peace and harmony.

LA CRÉATIVITÉ

Comme une brise marine, une sensation de pureté et de luminosité envahit un espace dans lequel se plonger, en retrouvant l'harmonie.

КРЕАТИВНАЯ ИДЕЯ

Как морской бриз, ощущение чистоты и света пронизывает пространство, в которое вы погружаетесь, обретая собственную гармонию.

01. Street units - **LISA** washbasin **POIS** mirror - **SLIDE** shelf / **02. TOKH** hooks - Folding Kubo - **ROMAN** bathtub / **03. Free-standing** towel rail

01. Meubles Street - Lavabo **LISA** Miroir **POIS** - Étagère **SLIDE** / **02. Crochets TOKH** - Kubo folding - Baignoire **ROMAN** / **03. Porte-serviettes freestanding**

01. Шкафы Street - Раковина **LISA** - Зеркало **POIS** - Полка **SLIDE** / **02. Вешалки TOKH** - Kubo фолдинг - Ванна **ROMAN** / **03. Полотенцедержатель** отдельностоящий

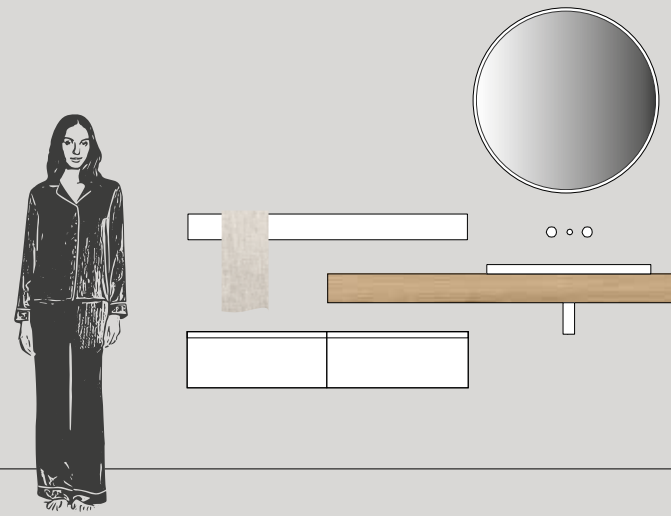

IL PROGETTO

Dimensioni totali L 210 x P 50,5 cm

Basi Join L 60 cm laccato Bianco opaco

Piano top folding sp. 12,2 x
L 150 x P 50,5 cm in Rovere Antico Grezzo

Lavabo LISA in tekno Bianco

Specchiera POIS Ø 80 cm Bianco

Mensola SLIDE SX L 120 cm Bianco

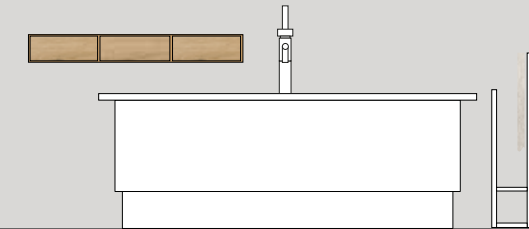

IL PROGETTO

Vasca ROMAN in tekno Deimos Bianco

Portasalviette freestanding Bianco

KUBO FOLDING L 95 x H 12,2 x P 20,8 cm in
Rovere Essenza

Appendini TOKH Bianco

THE DESIGN PLAN

Overall size W. 210 x D. 50.5 cm

Join base units W. 60 cm in matt Bianco lacquer

Folding top 12.2 cm thick x W. 150 x D. 50.5 cm in Antico Grezzo Oak

LISA washbasin in Bianco Tekno

POIS mirror Ø 80 cm in Bianco

LHS SLIDE shelf W. 120 cm in Bianco

LE PROJET

Dimensions totales L 210 x P 50,5 cm

Éléments bas Join L 60 cm laqué Bianco mat

Plan de toilette folding ép. 12,2 x L 150 x P 50,5 cm en chêne Antico Grezzo

Lavabo LISA en tekno Bianco

Miroir POIS Ø 80 cm Bianco

Étagère SLIDE GAUCHE L 120 cm Bianco

ПРОЕКТ

Общие размеры Д. 210 x Г. 50,5 см

Тумбы Join Ш. 60 см лакированный Bianco матовый

Столешница фолдинг толщ. 12,2 x Ш. 150 x Г. 50,5 см из Дуба Antico Grezzo

Раковина LISA из tekno Bianco

Зеркало POIS Ø 80 см Bianco

Полка SLIDE ЛЕВ. Ш. 120 см Bianco

THE DESIGN PLAN

ROMAN bathtub in Bianco Deimos Tekno

Free-standing towel rail in Bianco
FOLDING KUBO W. 95 x H. 12.2 x D. 20.8 cm in Essenza Oak

TOKH hooks in Bianco

LE PROJET

Baignoire ROMAN en tekno Deimos Bianco

Porte-serviettes freestanding Bianco
KUBO FOLDING L 95 x H 12,2 x P 20,8 cm en chêne Essenza

Crochets TOKH Bianco

ПРОЕКТ

Ванна ROMAN из tekno Deimos Bianco
Полотенцедержатель отдельностоящий Bianco

KUBO ФОЛДИНГ Ш. 95 x В. 12,2 x Г. 20,8 см из Дуба Essenza

Вешалки TOKH Bianco

LE PROPOSTE

220 - 03.A

Basi Join L 70 x P 50 cm
Piano folding Sp. 12,2 x L 150 x P 50,5 cm
Lavabo LISA
Specchiera POIS Ø 80 cm
Mensola SLIDE + SLIDE SX L 70 cm

Join base units W. 70 x D. 50 cm
Folding top 12.2 cm thick x W. 150 x D. 50.5 cm
LISA washbasin
POIS mirror Ø 80 cm
SLIDE shelves + LHS SLIDE W. 70 cm

Éléments bas Join L 70 x P 50 cm
Plan folding Ép. 12,2 x L 150 x P 50,5 cm
Lavabo LISA
Miroir POIS Ø 80 cm
Étagères SLIDE + SLIDE GAUCHE L 70 cm

Тумбы Join Ш. 70 x Г. 50 см
Столешница фолдинг Толщ. 12,2 см x Ш. 150 x Г. 50,5 см
Раковина LISA
Зеркало POIS Ø 80 см
Полки SLIDE + SLIDE ЛЕВ. Ш. 70 см

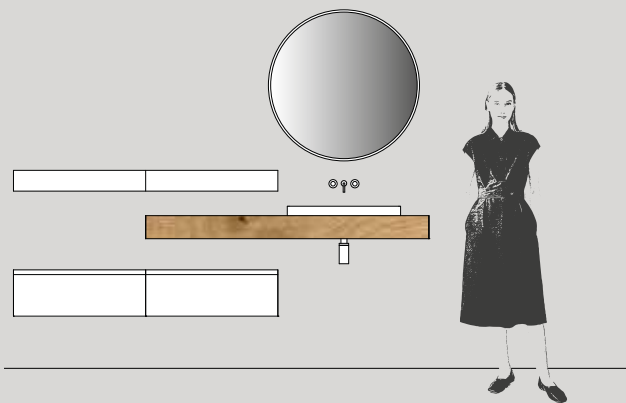

LE PROPOSTE

165 - 03.C

Base Join L 85 x P 50 cm
Piano folding Sp. 12,2 x L 122,5 x P 50,5 cm
Lavabo LISA
Specchiera POIS Ø 80 cm
Mensola SLIDE SX L 85 cm

Join base unit W. 85 x D. 50 cm
Folding top 12.2 cm thick x W. 122.5 x D. 50.5 cm
LISA washbasin
POIS mirror Ø 80 cm
SLIDE LH shelf W. 85 cm

Éléments bas Join L 85 x P 50 cm
Plan folding Ép. 12,2 x L 122,5 x P 50,5 cm
Lavabo LISA
Miroir POIS Ø 80 cm
Étagère SLIDE GAUCHE L 85 cm

Тумба Join Ш. 85 x Г. 50 см
Столешница фолдинг Толщ. 12,2 см x Ш. 122,5 x Г. 50,5 см
Раковина LISA
Зеркало POIS Ø 80 см
Полка SLIDE ЛЕВ. Ш. 85 см

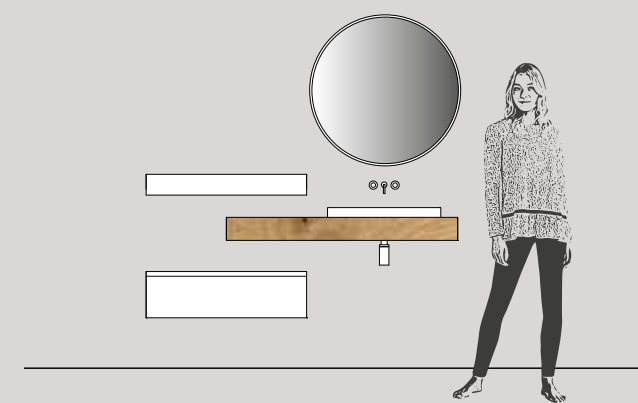

190 - 03.B

Basi Join L 50 x P 50 cm
Piano folding Sp. 12,2 x L 140 x P 50,5 cm
Lavabo LISA
Specchiera POIS Ø 80 cm
Mensole SLIDE L 50 cm

Join base units W. 50 x D. 50 cm
Folding top 12.2 cm thick x W. 140 x D. 50.5 cm
LISA washbasin
POIS mirror Ø 80 cm
SLIDE shelves W. 50 cm

Éléments bas Join L 50 x P 50 cm
Plan folding Ép. 12,2 x L 140 x P 50,5 cm
Lavabo LISA
Miroir POIS Ø 80 cm
Étagères SLIDE L 50 cm

Тумбы Join Д Ш. 50 x Г. 50 см
Столешница фолдинг Толщ. 12,2 см x Ш. 140 x Г. 50,5 см
Раковина LISA
Зеркало POIS Ø 80 см
Полки SLIDE Ш. 50 см

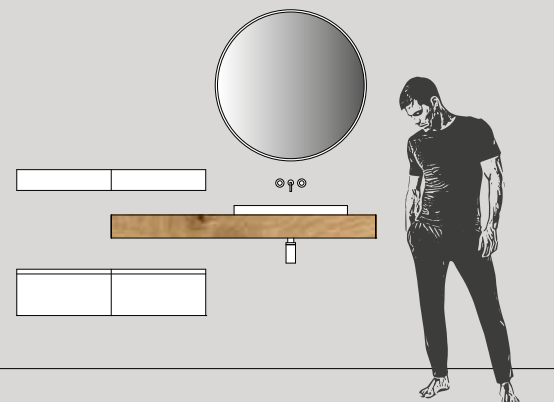

140 - 03.D

Base Join L 60 x P 50 cm
Piano folding Sp. 12,2 x L 140 x P 50,5 cm
Lavabo LISA
Specchiera POIS Ø 80 cm
Mensola SLIDE L 50 cm

Join base unit W. 60 x D. 50 cm
Folding top 12.2 cm thick x W. 140 x D. 50.5 cm
LISA washbasin
POIS mirror Ø 80 cm
SLIDE shelf W. 50 cm

Éléments bas Join L 60 x P 50 cm
Plan folding Ép. 12,2 x L 140 x P 50,5 cm
Lavabo LISA
Miroir POIS Ø 80 cm
Étagère SLIDE L 50 cm

Тумба Join Ш. 60 x Г. 50 см
Столешница фолдинг Толщ. 12,2 см x Ш. 140 x Г. 50,5 см
Раковина LISA
Зеркало POIS Ø 80 см
Полка SLIDE Ш. 50 см

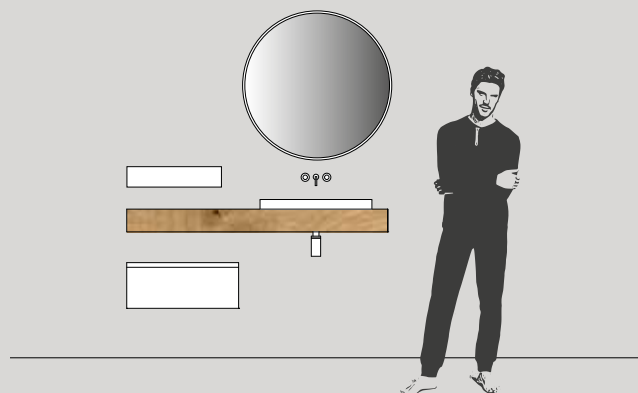



04

Equilibrio progettuale

Orchestrated balance
Équilibre conceptuel
Концептуальный баланс





ARBI





ARBI





LA CREATIVITÀ

IL FASCINO ASSOLUTO E SENZA TEMPO DEL NERO È IL LEITMOTIV DI UNA RAFFINATA RICERCA DELLE PROPORZIONI E DEI DETTAGLI.



CREATIVE IDEAS

Timeless appeal guaranteed to capture your attention: the colour black is the leitmotiv of this refined exploration of proportions and details.

LA CRÉATIVITÉ

Le charme absolu et intemporel du noir est le leitmotiv d'une recherche raffinée des proportions et des détails.

КРЕАТИВНАЯ ИДЕЯ

Абсолютное и не имеющее временных границ очарование черного цвета является лейтмотивом изысканного поиска пропорций и деталей.

IL PROGETTO

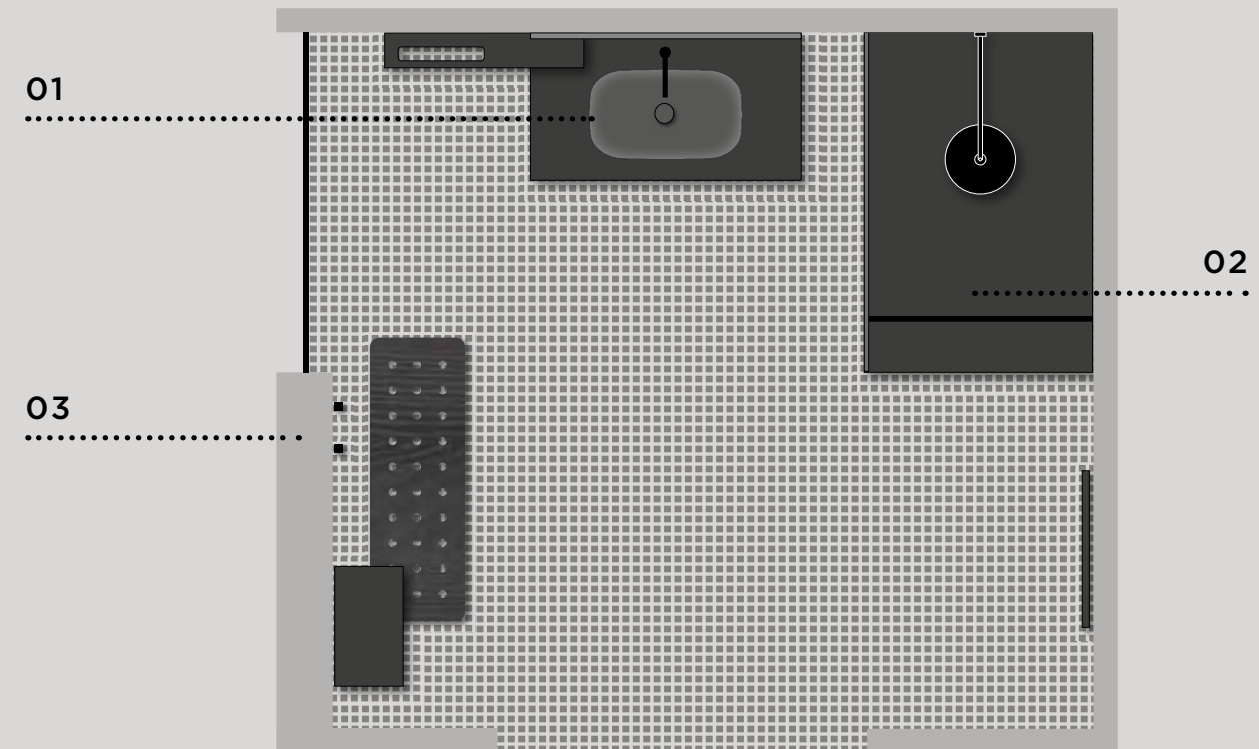

01

Mobili **Street**
Lavabo integrato **RETTANGOLARE PICCOLO**
Specchiera **COMPASS**
Mensola **SLIDE**

02

Piatto doccia **ELLE**
Box doccia **FIRMA**

03

Colonna **Street**
Panca **STEP**
Appendini **TOKH**
Scaletta portasalviette **MOJO**

01. Street units - **RETTANGOLARE PICCOLO** built-in washbasin - **COMPASS** mirror - **SLIDE** shelf / **02. ELLE** shower tray - **FIRMA** shower enclosure / **03. Street** units - **STEP** bench - **TOKH** hooks - **MOJO** towel rail ladder

01. Meubles Street - Lavabo intégré **RETTANGOLARE PICCOLO** - Miroir **COMPASS** - Étagère **SLIDE** / **02. Receveur de douche ELLE** - Cabine de douche **FIRMA** / **03. Meubles Street** - Banquette **STEP** - Crochets **TOKH** - Échelle porte-serviettes **MOJO**

01. Шкафы Street - Встраиваемая раковина **RETTANGOLARE PIC.** - Зеркало **COMPASS** - Полка **SLIDE** / **02. Душевой поддон ELLE** - Душевая кабина **FIRMA** / **03. Колонна Street** - Скамья **STEP** - Вешалки **TOKH** / **03. Лестница для полотенец MOJO**

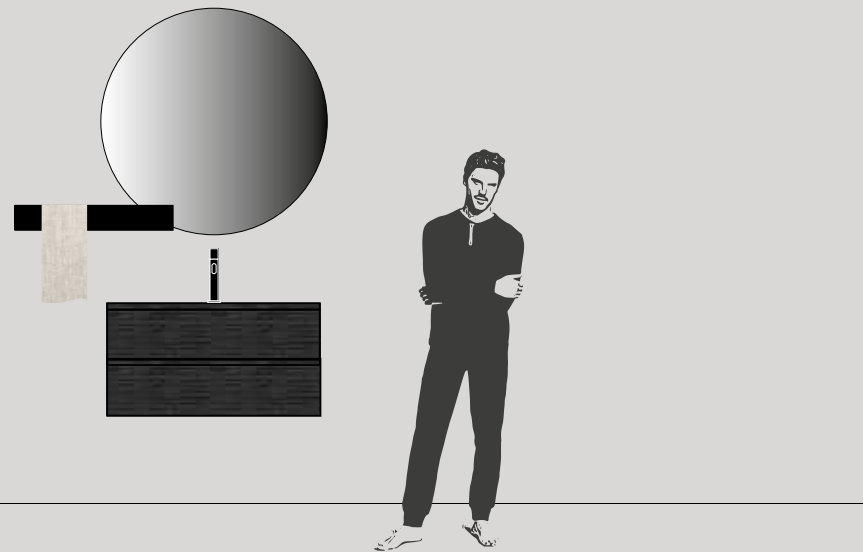

IL PROGETTO

Dimensioni totali L 95,6 x P 50,5 cm
(L 130 cm con sporgenza mensola e specchio)

Base port lavabo L 95 cm in rovere Inchiostro

Piano top con lavabo integrato

RETTANGOLARE PICCOLO Sp. 1 x L 95,6 x P 50,5 cm in Solid Glass Nero

Specchiera COMPASS Ø 100 cm

Mensola SLIDE SX L 85 cm Nero



IL PROGETTO

Panca STEP in frassino Nero

Appendini TOKH Nero

Colonna L 50 x H 122,2 x P 37 cm in rovere Inchiostro

Box doccia FIRMA con profili neri e vetro trasparente

Piatto doccia ELLE L 120 x 80 cm in tekno Deimos China

Scaletta portasalviette MOJO Nero

THE DESIGN PLAN

Overall size W. 95.6 x D. 50.5 cm
(W. 130 cm with shelf overhang and mirror)

Washbasin unit W. 95 in Inchiostro Oak
Top with RETTANGOLARE PICCOLO built-in washbasin 1 cm thick x W. 95.6 x D. 50.5 cm in Nero Solid Glass
COMPASS mirror Ø 100 cm
LHS SLIDE shelf W. 85 cm in Nero

LE PROJET

Dimensions totales L 95,6 x P 50,5 cm
(L 130 cm avec saillie étagère et miroir)

Élément sous lavabo L 95 cm en chêne Inchiostro
Plan de toilette avec lavabo intégré
RETTANGOLARE PICCOLO Ép. 1 x L 95,6 x P 50,5 cm en Solid Glass Nero
Miroir COMPASS Ø 100 cm
Étagère SLIDE GAUCHE L 85 cm Nero

ПРОЕКТ

Общие размеры Д. 95,6 x Г. 50,5 см
(Д. 130 см с полкой и зеркалом)

Тумба под раковину Ш. 95 см из Дуба Inchiostro
Столешница с встроенной раковиной
RETTANGOLARE PICCOLO Толщ. 1 x Ш. 95,6 x Г. 50,5 см из Solid Glass Nero
Зеркало COMPASS Ø 100 см
Полка SLIDE ЛЕВ. Ш. 85 см Nero

THE DESIGN PLAN

STEP bench in Nero ash
TOKH hooks in Nero
Tall unit W. 50 x H. 122.2 x D. 37 cm in Inchiostro Oak

FIRMA shower enclosure with Nero profiles and transparent glass
ELLE shower tray W. 120 x 80 cm in China Deimos Tekno
MOJO towel rail ladder in Nero

LE PROJET

Banquette STEP en frêne Nero
Crochets TOKH Nero
Colonne L 50 x H 122,2 x P 37 cm en chêne Inchiostro

Cabine de douche FIRMA avec profils en Nero et verre transparent
Receveur de Douche ELLE L 120 x 80 cm en tekno Deimos China
Échelle porte-serviettes MOJO Nero

ПРОЕКТ

Скамья STEP из ясеня Nero
Вешалки TOKH Nero
Колонна Ш. 50 x В. 122,2 x Г. 37 см из дуба Inchiostro

Душевая кабина FIRMA с черными профилями и прозрачным стеклом
Душевой поддон ELLE Ш. 120 x 80 см из текно Deimos China
Лестница для полотенец MOJO Nero

LE
PROPOSTE

145 - 04.A

Base portalavabo L 95 x P 50 cm
 Base L 50 x P 50 cm
 Lavabo integrato RETTANGOLARE PICCOLO Sp. 1 x L 145,6 x P 50,5 cm
 Specchiera COMPASS Ø 100 cm
 Mensola SLIDE SX L 70 cm

Washbasin unit W. 95 x D. 50 cm
 Base unit W. 50 x D. 50 cm
 RETTANGOLARE PICCOLO built-in washbasin 1 cm thick x W. 145,6 x D. 50,5 cm
 COMPASS mirror Ø 100 cm
 LHS SLIDE shelf W. 70 cm

Élément sous lavabo L 95 x P 50 cm
 Élément bas L 50 x P 50 cm
 Lavabo intégré RETTANGOLARE PICCOLO Ép. 1 x L 145,6 x P 50,5 cm
 Miroir COMPASS Ø 100 cm
 Étagère SLIDE GAUCHE L 70 cm

Тумба под раковину Ш. 95 x Г. 50 см
 Тумба Ш. 50 x Г. 50 см
 Встраиваемая раковина RETTANGOLARE PICCOLO Толщ. 1 x Ш. 145,6 x Г. 50,5 см
 Зеркало COMPASS Ø 100 см
 Полка SLIDE ЛЕВ. Ш. 70 см

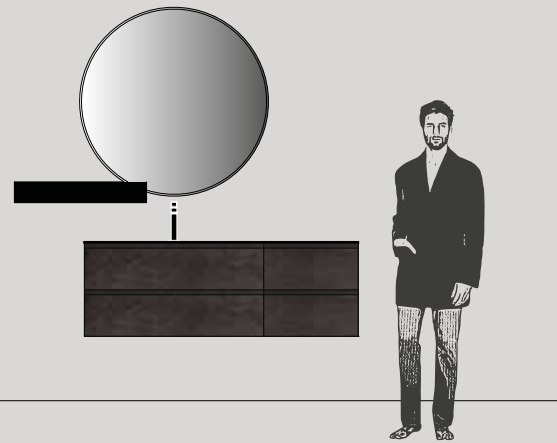

120 - 04.B

Base portalavabo L 120 x P 50 cm
 Lavabo integrato RETTANGOLARE PICCOLO Sp. 1 x L 120,6 x P 50,5 cm
 Specchiera COMPASS Ø 100 cm
 Mensola SLIDE SX L 70 cm

Washbasin unit W. 120 x D. 50 cm
 RETTANGOLARE PICCOLO built-in washbasin 1 cm thick x W. 120,6 x D. 50,5 cm
 COMPASS mirror Ø 100 cm
 LHS SLIDE shelf W. 70 cm

Élément sous lavabo L 120 x P 50 cm
 Lavabo intégré RETTANGOLARE PICCOLO Ép. 1 x L 120,6 x P 50,5 cm
 Miroir COMPASS Ø 100 cm
 Étagère SLIDE GAUCHE L 70 cm

Тумба под раковину Ш. 120 x Г. 50 см
 Встраиваемая раковина RETTANGOLARE PICCOLO Толщ. 1 x Ш. 120,6 x Г. 50,5 см
 Зеркало COMPASS Ø 100 см
 Полка SLIDE ЛЕВ. Ш. 70 см

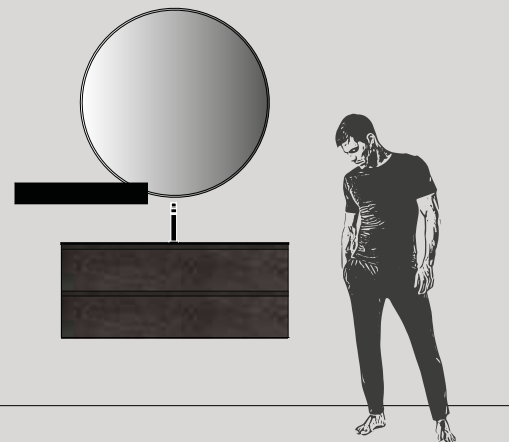
LE
PROPOSTE

105 - 04.C

Base portalavabo L 105 x P 50 cm
 Lavabo integrato RETTANGOLARE PICCOLO Sp. 1 x L 105,6 x P 50,5 cm
 Specchiera COMPASS Ø 100 cm
 Mensola SLIDE SX L 70 cm

Washbasin unit W. 105 x D. 50 cm
 RETTANGOLARE PICCOLO built-in washbasin 1 cm thick x W. 105,6 x D. 50,5 cm
 COMPASS mirror Ø 100 cm
 LHS SLIDE shelf W. 70 cm

Élément sous lavabo L 105 x P 50 cm
 Lavabo intégré RETTANGOLARE PICCOLO Ép. 1 x L 105,6 x P 50,5 cm
 Miroir COMPASS Ø 100 cm
 Étagère SLIDE GAUCHE L 70 cm

Тумба под раковину Ш. 105 x Г. 50 см
 Встраиваемая раковина RETTANGOLARE PICCOLO Толщ. 1 x Ш. 105,6 x Г. 50,5 см
 Зеркало COMPASS Ø 100 см
 Полка SLIDE ЛЕВ. Ш. 70 см

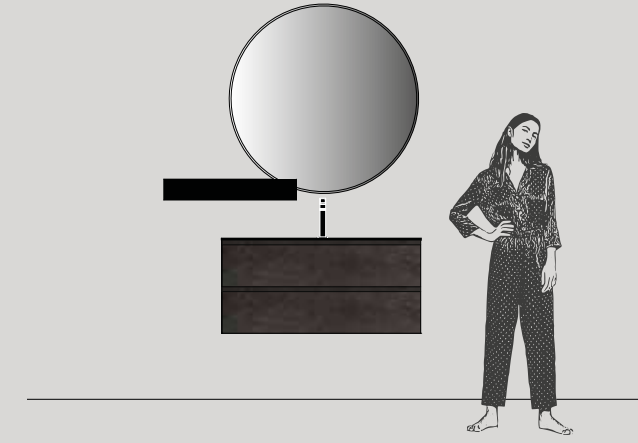

70 - 04.D

Base portalavabo L 70 x P 50 cm
 Lavabo integrato RETTANGOLARE PICCOLO Sp. 1 x L 70,6 x P 50,5 cm
 Specchiera COMPASS Ø 85 cm
 Mensola SLIDE L 50 cm

Washbasin unit W. 70 x D. 50 cm
 RETTANGOLARE PICCOLO built-in washbasin 1 cm thick x W. 70,6 x D. 50,5 cm
 COMPASS mirror Ø 85 cm
 SLIDE shelf W. 50 cm

Élément sous lavabo L 70 x P 50 cm
 Lavabo intégré RETTANGOLARE PICCOLO Ép. 1 x L 70,6 x P 50,5 cm
 Miroir COMPASS Ø 85 cm
 Étagère SLIDE L 50 cm

Тумба под раковину Ш. 70 x Г. 50 см
 Встраиваемая раковина RETTANGOLARE PICCOLO Толщ. 1 x Ш. 70,6 x Г. 50,5 см
 Зеркало COMPASS Ø 85 см
 Полка SLIDE Ш. 50 см

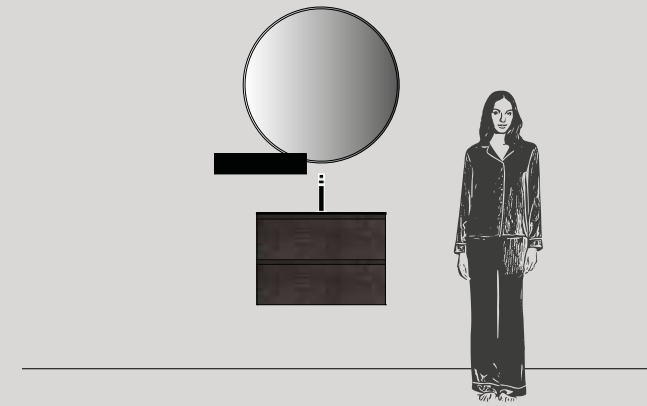



05

Freschezza romantica

Fresh and romantic
Fraicheur romantique
Романтическая свежесть





ARBI





ARBI



LA CREATIVITÀ

AFFACCIARSI SULLA NATURA E VIVERE IN OGNI ISTANTE, CON UN PIACEVOLE SENSO DI SIMMETRIA E DI CONDIVISIONE.



IL PROGETTO

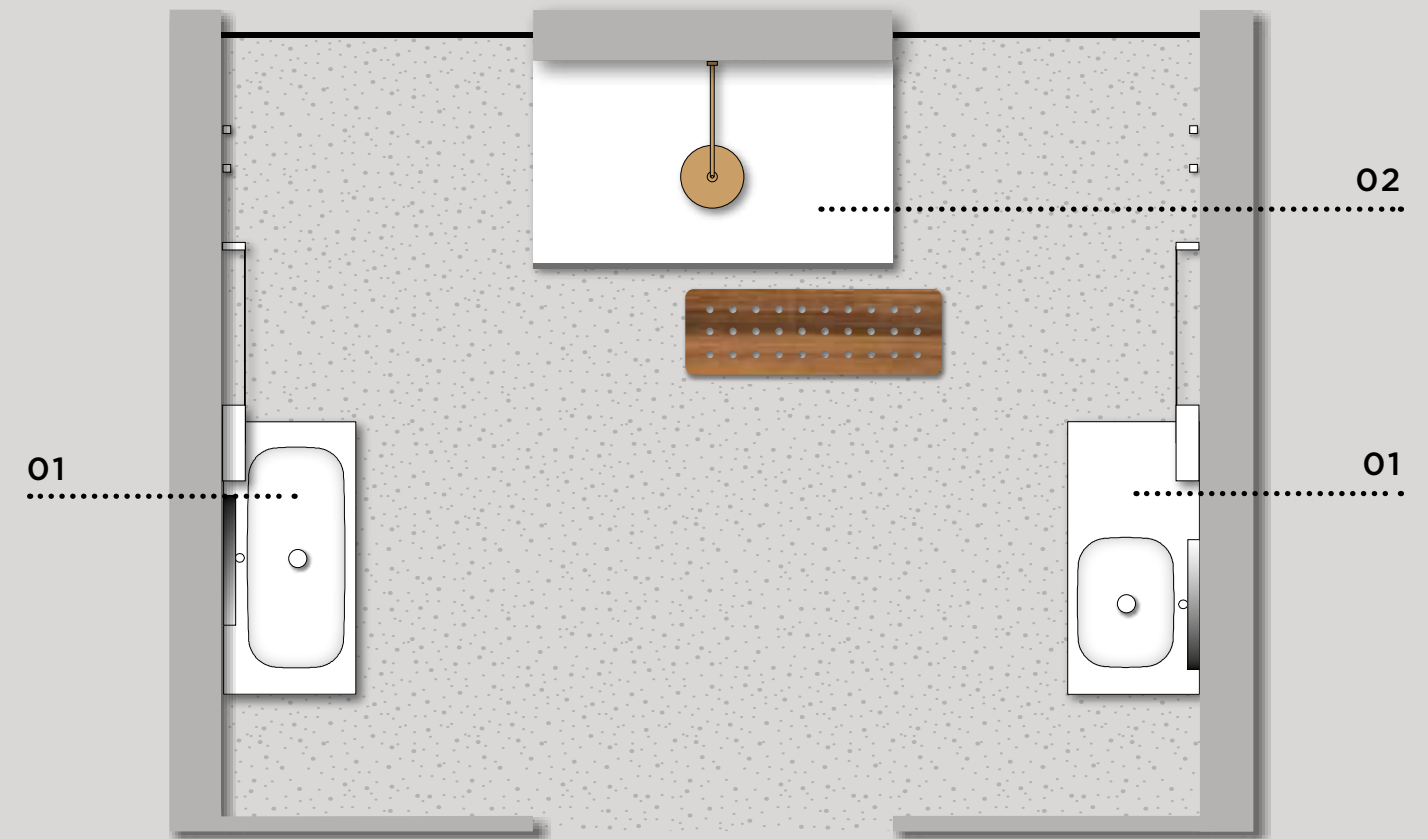

01
 Mobili **Street**
 Lavabo consolle **PICASSO 106**
 Specchiera **DRIVE**
 Portasalviette / appendini **TOKH**

02
 Piatto doccia **ELLE**
 Box doccia **ICON**
 Panca **STEP**

CREATIVE IDEAS

Look out at nature and live every moment to the full, with a pleasant sense of symmetry and affinity.

LA CRÉATIVITÉ

Se tourner vers la nature et vivre chaque instant avec un agréable sens de symétrie et de partage.

КРЕАТИВНАЯ ИДЕЯ

Гармония с природой и постоянное ощущение жизни, с приятным чувством симметрии и взаимности.

01. Street units - **PICASSO 106** washbasin console - **DRIVE** mirror - **TOKH** towel rail / hooks / **02. ELLE** shower tray - **ICON** shower enclosure - **STEP** bench

01. Meubles Street - Lavabo console **PICASSO 106** - Miroir **DRIVE** - Porteserviettes / crochets **TOKH** / **02. Receveur de douche ELLE** - Cabine de douche **ICON** - Banquette **STEP**

01. Шкафы Street - Консольная раковина **PICASSO 106** - Зеркало **DRIVE** - Полотенцедержатели / вешалки **TOKH** / **02. Душевой поддон ELLE** - Душевая кабина **ICON** - Скамья **STEP**

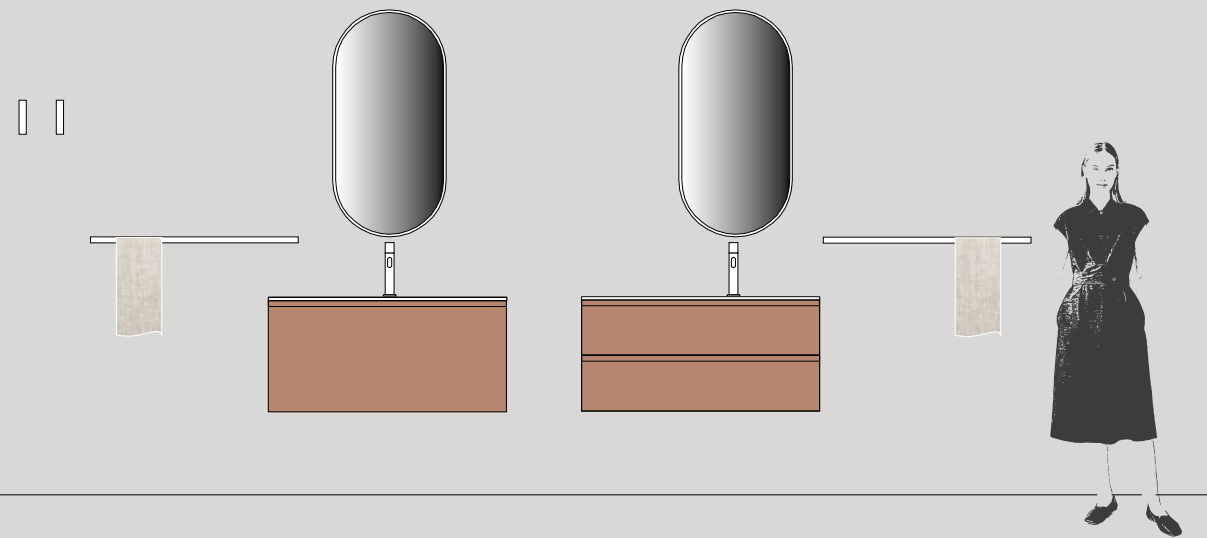

IL PROGETTO

Dimensioni totali cad. L 106,5 x P 51,5 cm

COMPOSIZIONE SINISTRA:

Base portalavabo L 105 cm laccato Tan Pink opaco

Lavabo consolle PICASSO 106 in ceramica opaca

Specchiera DRIVE L 45 x H 100 cm Bianco

Portasalviette TOKH Bianco

COMPOSIZIONE DESTRA:

Base portalavabo L 105 cm laccato Tan Pink opaco

Lavabo consolle PICASSO 106 DX in ceramica opaca

Specchiera DRIVE L 45 x H 100 cm Bianco

Portasalviette TOKH Bianco

IL PROGETTO

Panca STEP in noce Canaletto

Box doccia ICON con profili oro e vetro trasparente

Piatto doccia ELLE L 140 x P 80 cm in tekno Deimos Bianco

THE DESIGN PLAN

Overall size each: W. 106,5 x D. 51.5 cm

COMPOSITION ON THE LEFT:

Washbasin unit W. 105 cm in matt Tan Pink lacquer

PICASSO 106 washbasin console in matt ceramic

DRIVE mirror W. 45 x H. 100 cm in Bianco

TOKH towel rail in Bianco

COMPOSITION ON THE RIGHT:

Washbasin unit W. 105 cm in matt Tan Pink lacquer

PICASSO 106 RHS central washbasin console in matt ceramic

DRIVE mirror W. 45 x H. 100 cm in Bianco

TOKH towel rail in Bianco

LE PROJET

Dimensions totales chacun L 106,5 x P 51,5 cm

COMPOSITION DE GAUCHE:

Élément sous lavabo L 105 cm laqué Tan Pink mat

Lavabo consolle PICASSO 106 CENTRAL en céramique mate

Miroir DRIVE L 45 x H 100 cm Bianco

Porte-serviettes TOKH Blanc

COMPOSITION DE DROITE:

Élément sous lavabo L 105 cm laqué Tan Pink mat

Lavabo consolle PICASSO 106 DROIT en céramique mate

Miroir DRIVE L 45 x H 100 cm Bianco

Porte-serviettes TOKH Bianco

ПРОЕКТ

Общие размеры кажд. Д. 106,5 x Г. 51,5 см

КОМПОЗИЦИЯ С ЛЕВОЙ СТОРОНЫ:

Тумба под раковину Ш. 105 см лакированный Tan Pink матовый

Консольная раковина PICASSO 106 CX из матовой керамики

Зеркало DRIVE Ш. 45 x В. 100 см Bianco

Полотенцедержатель TOKH Bianco

КОМПОЗИЦИЯ С ПРАВОЙ СТОРОНЫ:

Тумба под раковину Ш. 105 см лакированный Tan Pink матовый

Консольная раковина PICASSO 106 ПРАВ. из матовой керамики

Зеркало DRIVE Ш. 45 x В. 100 см Bianco

Полотенцедержатель TOKH Bianco

THE DESIGN PLAN

STEP bench in Canaletto Walnut
ICON shower enclosure with Oro profiles and clear glass
ELLE shower tray W. 140 x D. 80 cm in Bianco Deimos Tekno

LE PROJET

Banquette STEP en noyer Canaletto
Cabine de douche ICON avec profils en Oro et verre transparent
Receveur de Douche ELLE L 140 x 80 cm en tekno Deimos Bianco

ПРОЕКТ

Скамья STEP из ореха Canaletto
Душевая кабина ICON с профилями ORO и прозрачным стеклом
Душевой поддон ELLE Ш. 140 x Г. 80 см из tekno Deimos Bianco

LE PROPOSTE

105 - 05.A

Base portalavabo L 105 x P 50 cm
 Lavabo consolle **PICASSO 106**
 Specchiera **DRIVE** Bianco
 Portasalviette **TOKH** L 58 cm

Washbasin unit W. 105 x D. 50 cm
PICASSO 106 washbasin console
DRIVE mirror in Bianco
TOKH towel rail W. 58 cm

Élément sous lavabo L 105 x P 50 cm
 Lavabo console **PICASSO 106**
 Miroir **DRIVE** Bianco
 Porte-serviettes **TOKH** L 58 cm

Тумба под раковину Ш. 105 x Г. 50 см
 Консольная раковина **PICASSO 106**
 Зеркало **DRIVE** Bianco
 Полотенцедержатель **TOKH** Ш. 58 см

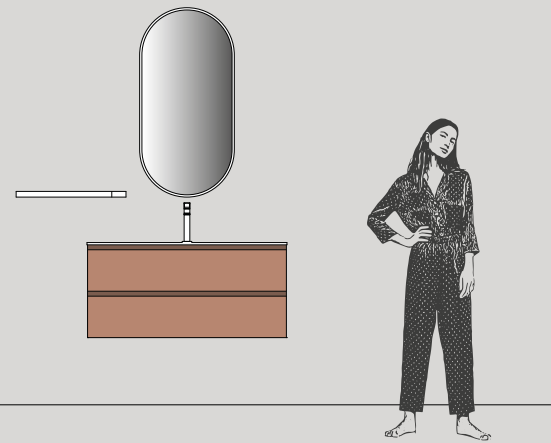

LE PROPOSTE

85 - 05.C

Base portalavabo L 85 x P 50 cm
 Lavabo consolle **PICASSO 86**
 Specchiera **DRIVE** Bianco
 Portasalviette **TOKH** L 58 cm

Washbasin unit W. 85 x D. 50 cm
PICASSO 86 washbasin console
DRIVE mirror in Bianco
TOKH towel rail W. 58 cm

Élément sous lavabo L 85 x P 50 cm
 Lavabo console **PICASSO 86**
 Miroir **DRIVE** Bianco
 Porte-serviettes **TOKH** L 58 cm

Тумба под раковину Ш. 85 x Г. 50 см
 Консольная раковина **PICASSO 86**
 Зеркало **DRIVE** Bianco
 Полотенцедержатель **TOKH** Ш. 58 см

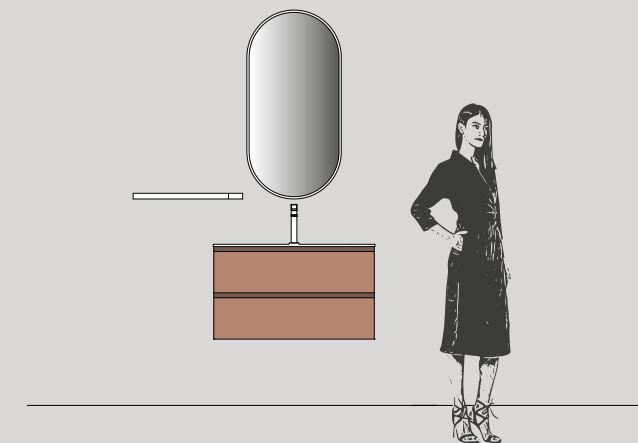

95 - 05.B

Base portalavabo L 95 x P 50 cm
 Lavabo consolle **PICASSO 96**
 Specchiera **DRIVE** Bianco
 Portasalviette **TOKH** L 58 cm

Washbasin unit W. 95 x D. 50 cm
PICASSO 96 washbasin console
DRIVE mirror in Bianco
TOKH towel rail W. 58 cm

Élément sous lavabo L 95 x P 50 cm
 Lavabo console **PICASSO 96**
 Miroir **DRIVE** Bianco
 Porte-serviettes **TOKH** L 58 cm

Тумба под раковину Ш. 95 x Г. 50 см
 Консольная раковина **PICASSO 96**
 Зеркало **DRIVE** Bianco
 Полотенцедержатель **TOKH** Ш. 58 см

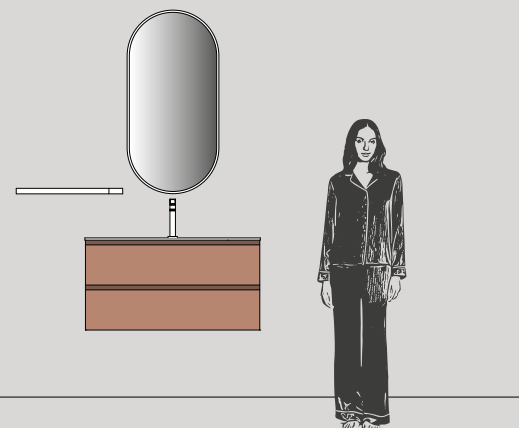

70 - 05.D

Base portalavabo L 70 x P 50 cm
 Lavabo consolle **PICASSO 71**
 Specchiera **DRIVE** Bianco
 Portasalviette **TOKH** L 58 cm

Washbasin unit W. 70 x D. 50 cm
PICASSO 71 washbasin console
DRIVE mirror in Bianco
TOKH towel rail W. 58 cm

Élément sous lavabo L 70 x P 50 cm
 Lavabo console **PICASSO 71**
 Miroir **DRIVE** Bianco
 Porte-serviettes **TOKH** L 58 cm

Тумба под раковину Ш. 70 x Г. 50 см
 Консольная раковина **PICASSO 71**
 Зеркало **DRIVE** Bianco
 Полотенцедержатель **TOKH** Ш. 58 см

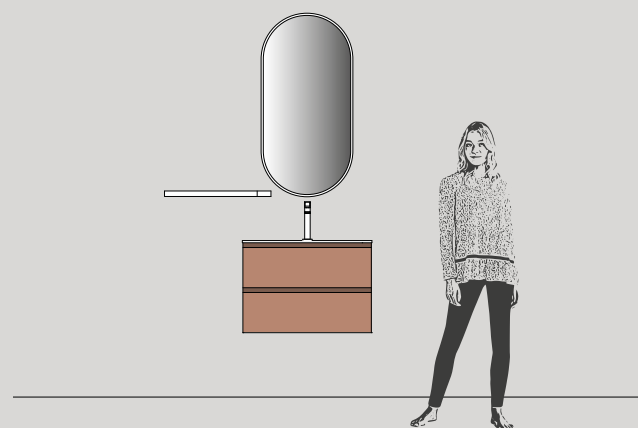

06

Matericità tecnologica

The hi-tech touch

Matière technologique

Технологическая материальность

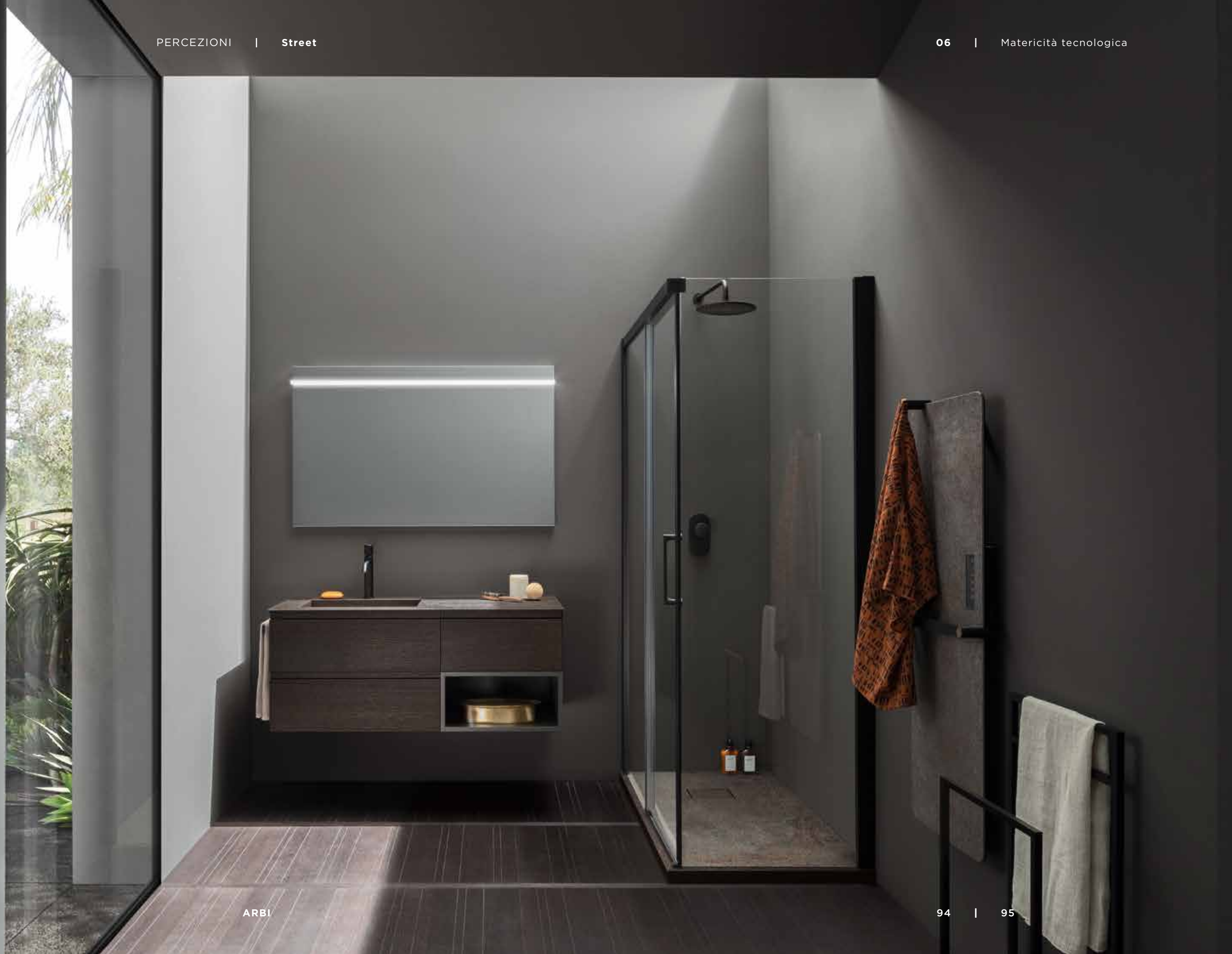

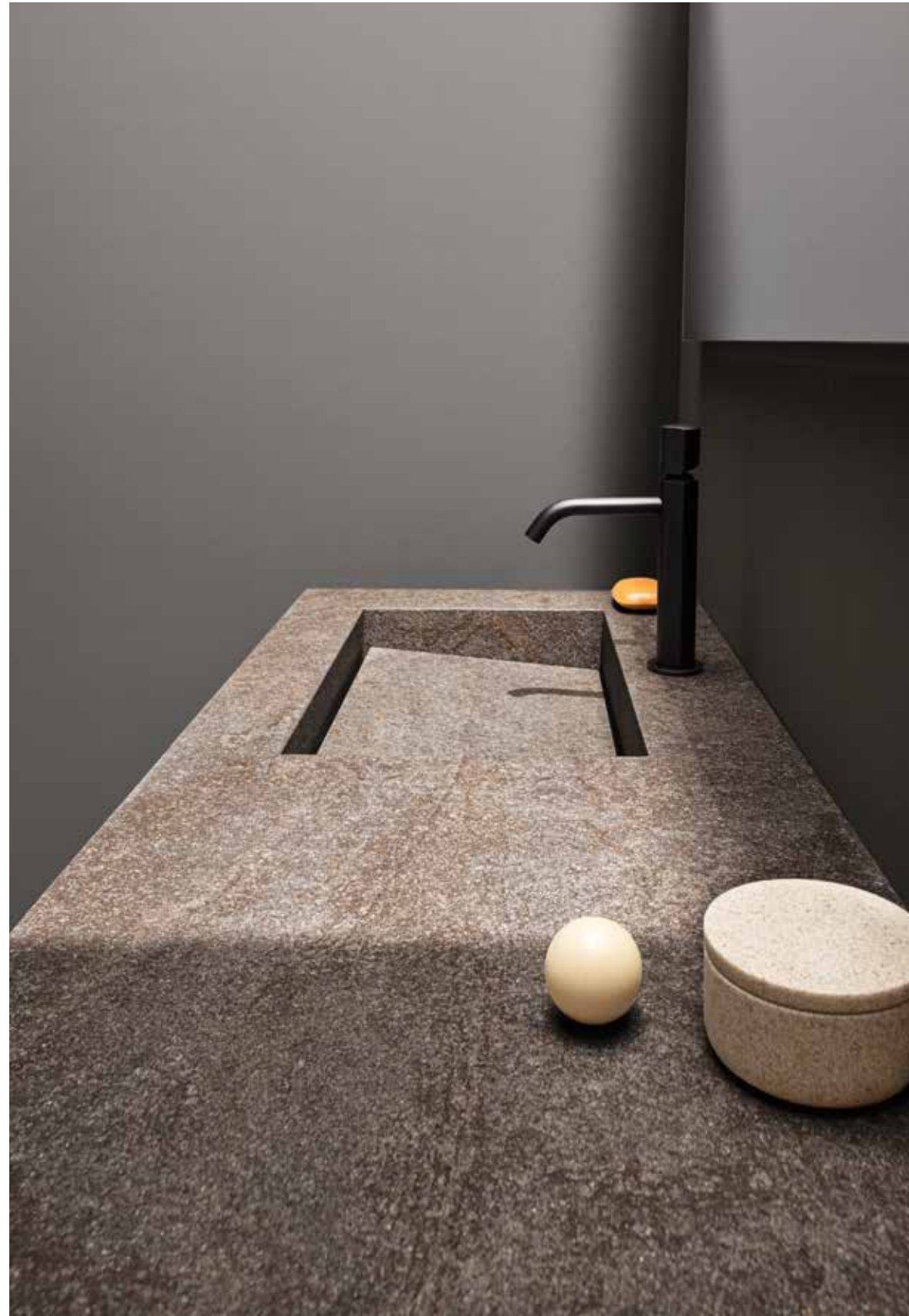

ARBI





ARBI



LA CREATIVITÀ

MEMORIE VINTAGE, ATMOSFERE URBAN E DETTAGLI HI-TECH SI FONDONO IN EMOZIONI E SENSAZIONI OGNI GIORNO DIVERSE.



IL PROGETTO

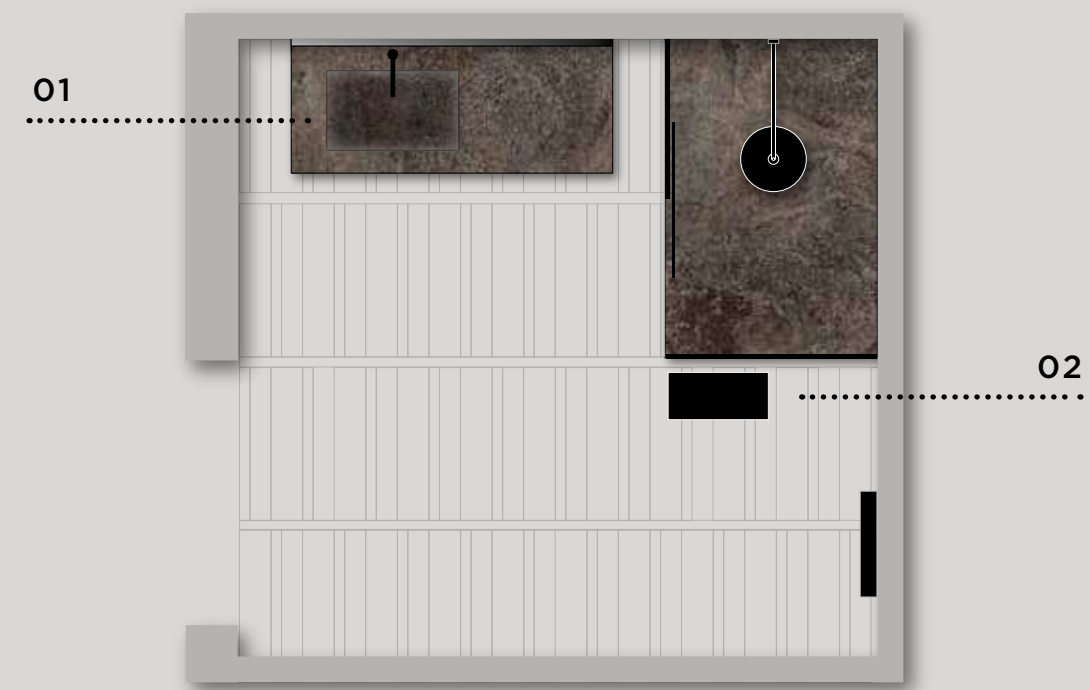

- 01**
 Mobili **Street**
 Lavabo integrato **KUKI**
 Specchiera **DAVE**
 Portasalviette **BAND**

- 02**
 Piatto doccia **AUREO**
 Box doccia **FIRMA**
 Portasalviette freestanding
 Termoarredo **AUREO SLIM**

CREATIVE IDEAS

Vintage vibes, an urban feel and hi-tech touches merge to offer something new, every day.

LA CRÉATIVITÉ

Mémoires vintage, atmosphères urban et détails hi-tech se confondent en émotions et sensations chaque jours différentes.

КРЕАТИВНАЯ ИДЕЯ

Винтажные воспоминания, атмосфера Urban и высокотехнологичные детали сливаются в меняющиеся каждый день эмоции и ощущения.

01. Street units - **KUKI** built-in washbasin - **DAVE** mirror - **BAND** towel rail / **02. AUREO** shower tray - **FIRMA** shower enclosure - Free-standing towel rail - **AUREO SLIM** radiator

01. Meubles Street - Lavabo intégré **KUKI** - Miroir **DAVE** - Porte-serviettes **BAND** / **02. Receveur de douche AUREO** - Cabine de douche **FIRMA** - Porte-serviettes freestanding - Sèche-serviettes **AUREO SLIM**

01. Шкафы Street - Встраиваемая раковина **KUKI** - Зеркало **DAVE** - Полотенцедержатель **BAND** / **02. Душевой поддон AUREO** - Душевая кабина **FIRMA** - Полотенцедержатель отдельностоящий - Дизайн-радиатор **AUREO SLIM**

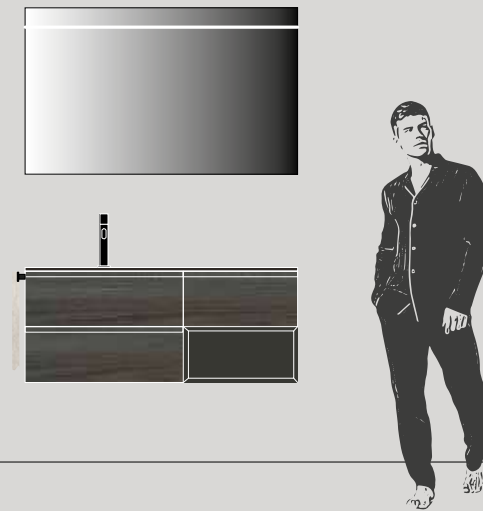

IL PROGETTO

Dimensioni totali L 123,8 x P 50,5 cm
(con sporgenza portasalviette)

Base portalavabo L 70 e **base** L 50 cm in rovere Masai

Base a giorno L 50 cm laccato Londra 2021 opaco

Piano top con lavabo integrato KUKI sp. 1,2 x L 120,6 x P 50,5 cm in Laminam Porfido Marrone

Scivolo per lavabo integrato KUKI

Specchiera DAVE L 120 x H 73,4 cm

Portasalviette BAND Nero

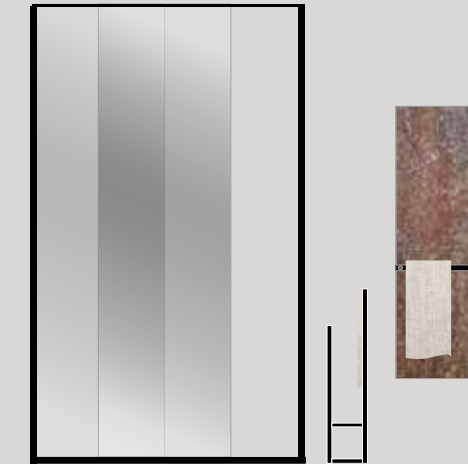

IL PROGETTO

Box doccia FIRMA con profili neri e vetri trasparenti

Piatto doccia AUREO L 120 x P 70 cm in Laminam Porfido Marrone

Portasalviette freestanding Nero

Termoarredo AUREO SLIM in Laminam Porfido Marrone con **accessori CHRONOS** Nero

THE DESIGN PLAN

Overall size W. 123.8 x D. 50.5 cm
(with towel rail overhang)

Washbasin unit W. 70 cm and base unit W. 50 cm in Masai Oak

Open base unit W. 50 cm in matt Londra 2021 lacquer

Top with KUKI built-in washbasin 1.2 cm thick x W. 120.6 x D. 50.5 cm in Porfido Marrone Laminam

Sloped insert for KUKI built-in washbasin

DAVE mirror W. 120 x H. 73.4 cm

BAND towel rail in Nero

LE PROJET

Dimensions totales L 123,8 x P 50,5 cm
(avec saillie porte-serviettes)

Élément sous lavabo L 70 et élément bas L 50 cm en chêne Masai

Élément bas ouvert L 50 cm laqué Londra 2021 mat

Plan de toilette avec lavabo intégré KUKI ép. 1,2 x L 120,6 x P 50,5 cm en Laminam Porfido Marrone

Élément incliné pour lavabo intégré KUKI

Miroir DAVE L 120 x H 73,4 cm

Porte-serviettes BAND Nero

ПРОЕКТ

Общие размеры Д. 123,8 x Г. 50,5 см
(с полотенцедержателем)

Тумба под раковину Ш. 70 и тумба Ш. 50 см из дуба Masai

Открытая тумба Ш. 50 см лакированный Londra 2021 матовый

Столешница с встроенной раковиной KUKI толщ. 1,2 x Ш. 120,6 x Г. 50,5 см из Laminam Porfido Marrone

Желоб для встроенной раковины KUKI

Зеркало DAVE Ш. 120 x В. 73,4 см

Полотенцедержатель BAND Nero

THE DESIGN PLAN

FIRMA shower enclosure with Nero profiles and transparent glass

AUREO shower tray W. 120 x D. 70 cm in Porfido Marrone Laminam

Free-standing towel rail in Nero

AUREO SLIM radiator in Porfido Marrone Laminam with **CHRONOS accessories** in Nero

LE PROJET

Cabine de douche FIRMA avec profils en Nero et verres transparents

Receveur de douche AUREO L 120 x P 70 cm en Laminam Porfido Marrone

Porte-serviettes freestanding Nero

Sèche-serviettes AUREO SLIM en Laminam Porfido Marrone avec **accessoires CHRONOS** Nero

ПРОЕКТ

Душевая кабина FIRMA с черными профилями и прозрачными стеклами

Душевой поддон AUREO Ш. 120 x Г. 70 см из Laminam Porfido Marrone

Полотенцедержатель отдельностоящий Nero

Дизайн-радиатор AUREO SLIM из Laminam Porfido Marrone с **аксессуарами CHRONOS** Nero

LE
PROPOSTE

140 - 06.A

Base portalavabo L 70 x P 50 cm
 Base L 70 x P 50 cm
 Lavabo integrato KUKI Sp. 1,2 x L 140,6 x P 50,5 cm
 Scivolo per lavabo integrato KUKI
 Specchiera DAVE L 140 cm
 Portasalviette BAND Nero

Washbasin unit W. 70 x D. 50 cm
 Base unit W. 70 x D. 50 cm
 KUKI built-in washbasin Th. 1,2 x W. 140,6 x D. 50,5 cm
 Sloped insert for KUKI built-in washbasin
 DAVE mirror W. 140 cm
 BAND towel rail Nero

Élément sous lavabo L 70 x P 50 cm
 Élément bas L 70 x P 50 cm
 Plan de t. avec lavabo intégré KUKI Ép. 1,2 x L 140,6 x P 50,5 cm
 Élément incliné pour lavabo intégré KUKI
 Miroir DAVE L 140 cm
 Porte-serviettes BAND Nero

Тумба под раковину Ш.70 x Г.50 см
 Тумба Ш.70 x Г.50 см
 Топ с интегрированной раковиной KUKI толщ.1,2 x Ш.140,6 x Г.50,5 см
 Желоб для встроенной раковины KUKI
 Зеркало DAVE Ш.140 см
 Полотенцедержатель BAND Nero



120 - 06.B

Base portalavabo L 70 x P 50 cm
 Base L 50 x P 50 cm
 Lavabo integrato KUKI Sp. 1,2 x L 120,6 x P 50,5 cm
 Scivolo per lavabo integrato KUKI
 Specchiera DAVE L 120 cm
 Portasalviette BAND Nero

Washbasin unit W. 70 x D. 50 cm
 Base unit W. 50 x D. 50 cm
 KUKI built-in washbasin Th. 1,2 x W. 120,6 x D. 50,5 cm
 Sloped insert for KUKI built-in washbasin
 DAVE mirror W. 120 cm
 BAND towel rail Nero

Élément sous lavabo L 70 x P 50 cm
 Élément bas L 50 x P 50 cm
 Plan de t. avec lavabo intégré KUKI Ép. 1,2 x L 120,6 x P 50,5 cm
 Élément incliné pour lavabo intégré KUKI
 Miroir DAVE L 120 cm
 Porte-serviettes BAND Nero

Тумба под раковину Ш.70 x Г.50 см
 Тумба Ш.70 x Г.50 см
 Топ с интегрированной раковиной KUKI толщ.1,2 x Ш.120,6 x Г.50,5 см
 Желоб для встроенной раковины KUKI
 Зеркало DAVE Ш.120 см
 Полотенцедержатель BAND Nero

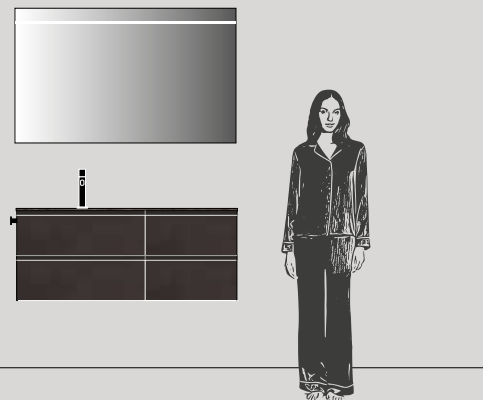
LE
PROPOSTE

105 - 06.C

Base portalavabo L 70 x P 50 cm
 Base / base a giorno L 35 x P 50 cm
 Lavabo integrato KUKI Sp. 1,2 x L 105,6 x P 50,5 cm
 Scivolo per lavabo integrato KUKI
 Specchiera DAVE L 105 cm
 Portasalviette BAND Nero

Base portalavabo W. 70 x D. 50 cm
 Base unit / open base unit L 35 x P 50 cm
 KUKI built-in washbasin Th. 1,2 x W. 105,6 x D. 50,5 cm
 Sloped insert for KUKI built-in washbasin
 DAVE mirror W. 105 cm
 BAND towel rail Nero

Élément sous lavabo L 70 x P 50 cm
 Élément bas / élément bas ouvert L 35 x P 50 cm
 Plan de t. avec lavabo intégré KUKI Ép. 1,2 x L 105,6 x P 50,5 cm
 Élément incliné pour lavabo intégré KUKI
 Miroir DAVE L 105 cm
 Porte-serviettes BAND Nero

Тумба под раковину Ш.70 x Г.50 см
 Тумба / открытая тумба Ш.35 x Г.50 см
 Топ с интегрированной раковиной KUKI толщ.1,2 x Ш.105,6 x Г.50,5 см
 Желоб для встроенной раковины KUKI
 Зеркало DAVE Ш.105 см
 Полотенцедержатель BAND Nero

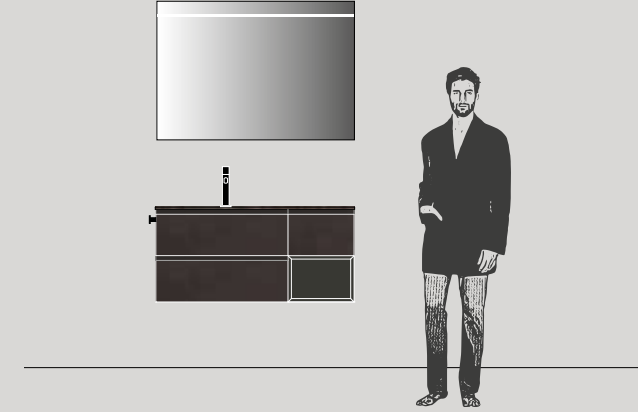

85 - 06.D

Base portalavabo L 85 x P 50 cm
 Lavabo integrato KUKI Sp. 1,2 x L 85,6 x P 50,5 cm
 Scivolo per lavabo integrato KUKI
 Specchiera DAVE L 85 cm
 Portasalviette BAND Nero

Washbasin unit W. 85 x D. 50 cm
 KUKI built-in washbasin Th. 1,2 x W. 85,6 x D. 50,5 cm
 Sloped insert for KUKI built-in washbasin
 DAVE mirror W. 85 cm
 BAND towel rail Nero

Élément sous lavabo L 85 x P 50 cm
 Plan de toilette avec lavabo intégré KUKI Ép. 1,2 x L 85,6 x P 50,5 cm
 Élément incliné pour lavabo intégré KUKI
 Miroir DAVE L 85 cm
 Porte-serviettes BAND Nero

Тумба под раковину Ш.85 x Г.50 см
 Топ с интегрированной раковиной KUKI толщ.1,2 x Ш.85,6 x Г.50,5 см
 Желоб для встроенной раковины KUKI
 Зеркало DAVE Ш.85 см
 Полотенцедержатель BAND Nero

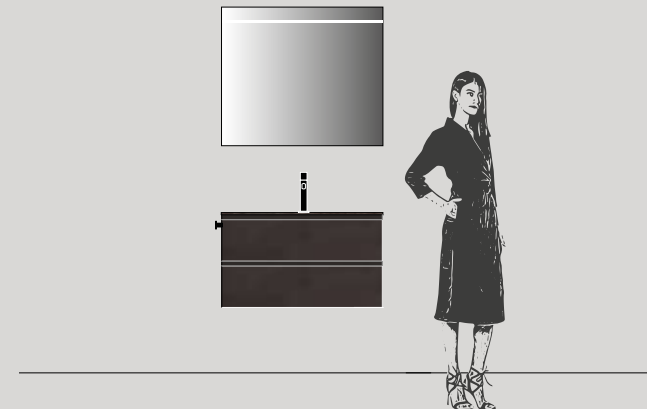



07

Legami profondi

Deep bonds
Liens profonds
Глубокие связи

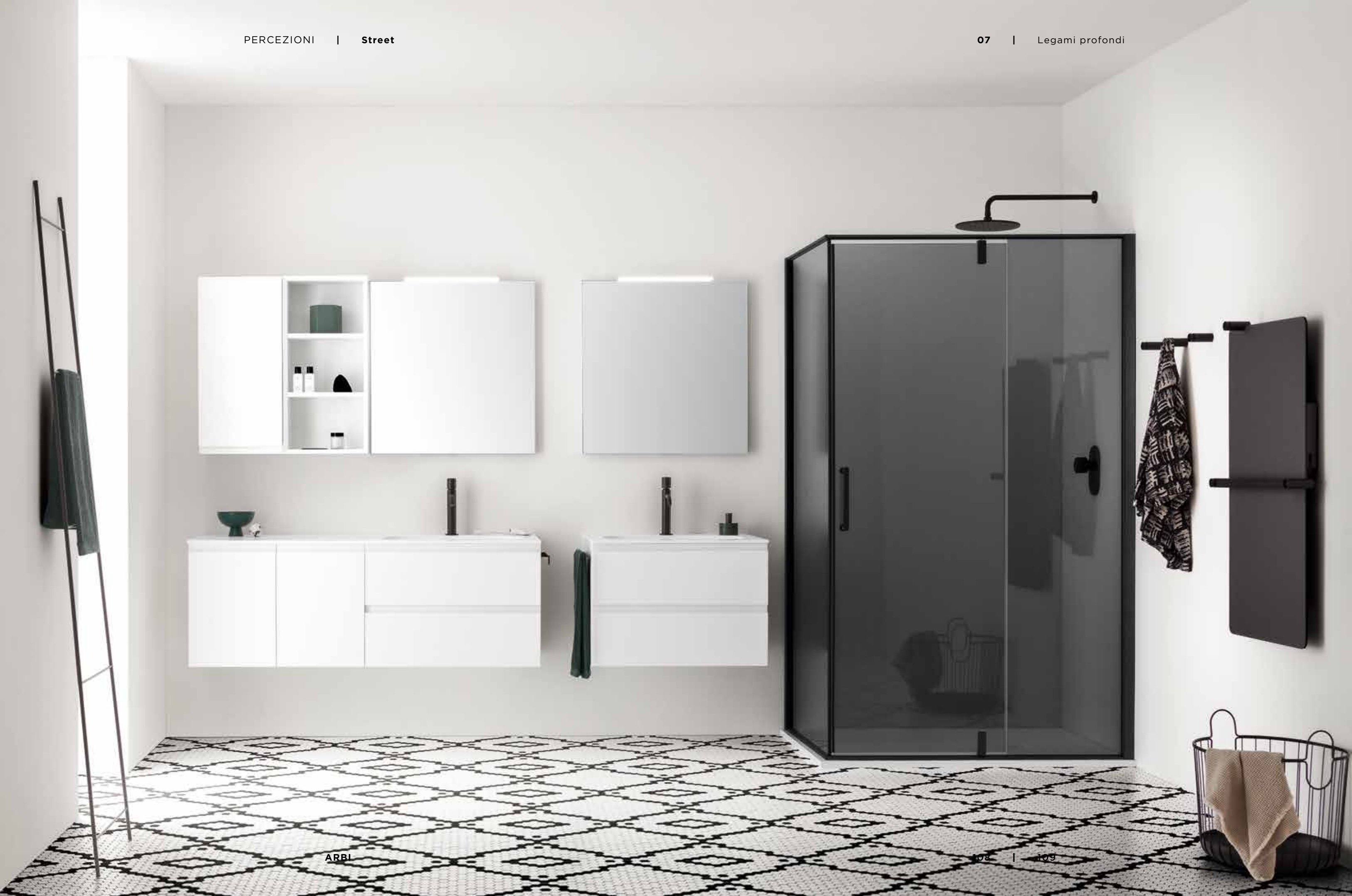



ARBI

110 | 111



ARBI





ARBI



LA CREATIVITÀ

PRATICITÀ E RAFFINATEZZA VIVONO IN PERFETTA SINTONIA, DANDO SPAZIO ALLE ESIGENZE DELLA QUOTIDIANITÀ COME ALLA CULTURA DEL DESIGN.



Bianco opaco



Nero

CREATIVE IDEAS

Perfectly practical and ever elegant: a room to accommodate your everyday needs while honouring design culture.

LA CRÉATIVITÉ

Praticité et raffinement vivent en parfaite syntonie, en laissant place aux exigences du quotidien comme à la culture du design.

КРЕАТИВНАЯ ИДЕЯ

Идеальная гармония практичности и изысканности с воплощением как повседневных потребностей, так и культуры дизайна.

IL PROGETTO

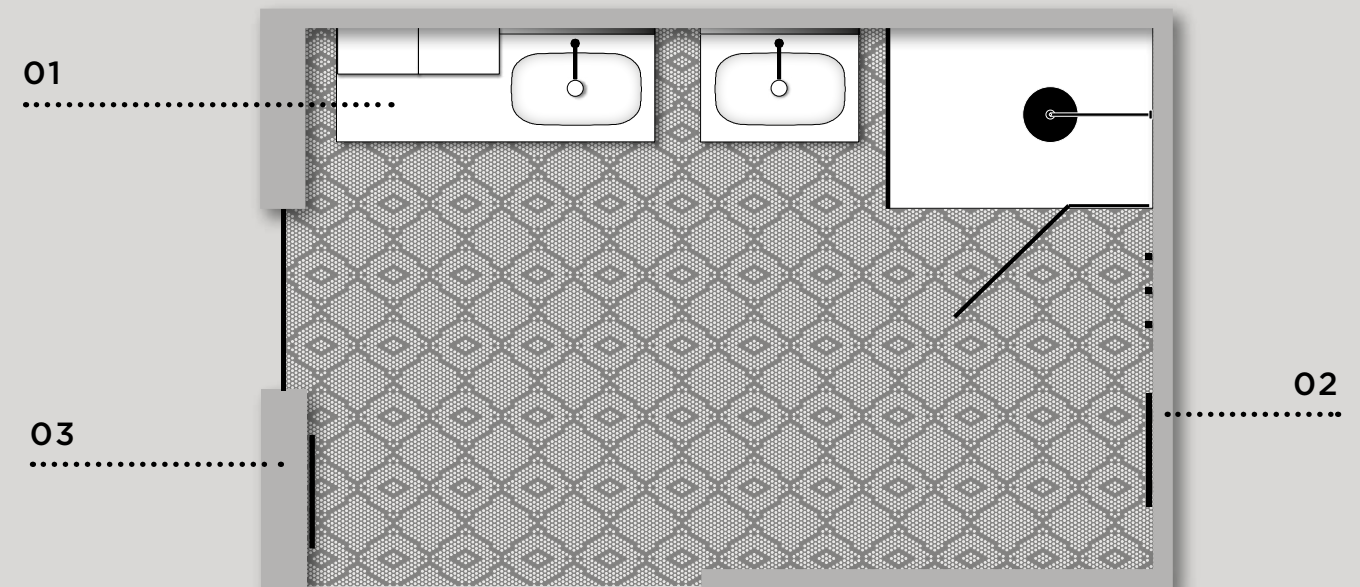

01

Mobili **Street**
Lavabi consolle **BENT 141 DX/71**
Specchiere **LIGHT**
Portasalviette **BAND**
Vano a giorno **REGOLO**

02

Piatto doccia **LINEAR**
Box doccia **FIRMA**
Appendini **CHRONOS**
Termoarredo **SATIN SMALL**

03

Scaletta portasalviette **MOJO**

01. Street units - **BENT 141 RHS/71** washbasin consoles - **LIGHT** mirror - **BAND** towel rail - **REGOLO** open compartment / **02. LINEAR** shower tray - **FIRMA** shower enclosure - **CHRONOS** hooks - **SATIN SMALL** radiator / **03. MOJO.** towel rail ladder

01. Meubles Street - Lavabos consoles **BENT 141 DROITE/71** - Miroir **LIGHT** - Porte-serviettes **BAND** - Élément ouvert **REGOLO** / **02.** Receveur de douche **LINEAR** - Cabine de douche **FIRMA** - Crochets **CHRONOS** - Sèche-serviettes **SATIN SMALL** / **03.** Échelle porte-serviettes **MOJO**

01. Шкафы Street - Консольные раковины **BENT 141 ПРАВ/71** - Зеркало **LIGHT**-Полотенцедержатель **BAND** - Открытый элемент **REGOLO** / **02.** Душевой поддон **LINEAR** - Душевая кабина **FIRMA** - Вешалки **CHRONOS** - Дизайн-радиатор **SATIN SMALL** / **03.** Лестница для полотенец **MOJO**

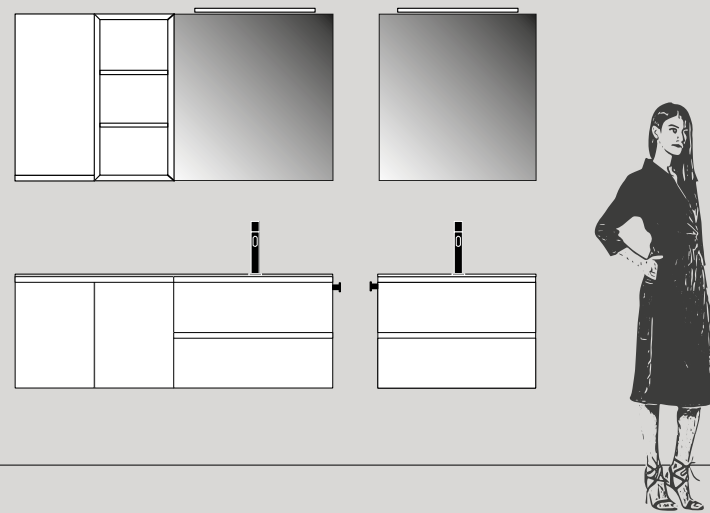

IL PROGETTO

Dimensioni totali SX L 143,8 x P 50,5 cm (con sporgenza portasalviette)

Base e base p.l. L 70 cm laccato Bianco opaco
Lavabo consolle BENT 141 DX in tekno Geacril
Pensile e elemento REGOLO L 35 x H 73,4 x P 20,8 cm laccato Bianco opaco

Dimensioni totali DX L 73,8 x P 50,5 cm (con sporgenza portasalviette)

Base portalavabo L 70 cm laccato Bianco opaco
Lavabo consolle BENT 71 cm in tekno Geacril

Specchiera LIGHT L 70 x H 73,4 cm Nero
Faretto TRAIL L 40 cm
Portasalviette BAND Nero

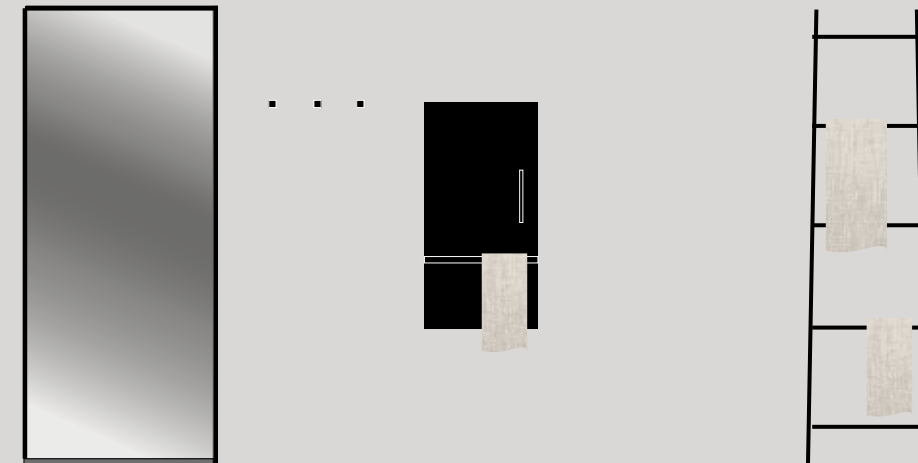

IL PROGETTO

Box doccia FIRMA con profili neri e vetri Grigio Europa
Piatto doccia LINEAR L 120 x P 80 cm in Geacril Bianco
Appendini CHRONOS Nero
Termoarredo SATIN SMALL Nero con accessori **CHRONOS** Nero

Scaletta portasalviette MOJO Nero

THE DESIGN PLAN

Overall size LH W. 143,8 x D. 50,5 cm

Base unit and washbasin unit W. 70 cm in matt Bianco lacquer

BENT 141 RHS washbasin console in Geacril Tekno

Wall unit and REGOLO unit W. 35 x H. 73,4 x D. 20,8 cm in matt Bianco lacquer

Overall size RH W. 73,8 x D. 50,5 cm

Washbasin unit W. 70 cm in matt Bianco lacquer

BENT 71 washbasin console in Geacril Tekno

LIGHT mirror W. 70 x H. 73,4 cm in Nero

TRAIL spotlight W. 40 cm

BAND towel rail in Nero

LE PROJET

Dimensions totales L 143,8 x P 50,5 cm

Élément bas et élément p.l. L 70 cm laqué Bianco mat

Lavabo console BENT 141 DROIT en tekno Geacril

Élément haut et élément REGOLO L 35 x H 73,4 x P 20,8 cm laqué Bianco mat

Dimensions totales L 73,8 x P 50,5 cm

Élément sous lavabo L 70 cm laqué Bianco mat

Lavabo console BENT 71 cm en tekno Geacril

Miroir LIGHT L 70 x H 73,4 cm Nero

Spot TRAIL L 40 cm

Porte-serviettes BAND Nero

ПРОЕКТ

Общие размеры ЛЕВ Д. 143,8 x Г. 50,5 см

Тумба и тумба под раковину Ш. 70 см лакированный Bianco матовый

Консольная раковина BENT 141 ПРАВ. из текно Geacril

Пенал и элемент REGOLO Ш. 35 x В. 73,4 x Г. 20,8 см лакированный Bianco матовый

Общие размеры ПРАВ Д. 73,8 x Г. 50,5 см

Тумба под раковину Ш. 70 см лакированный Bianco матовый

Консольная раковина BENT 71 см из текно Geacril

Зеркало LIGHT Ш. 70 x В. 73,4 см Nero

Светильник TRAIL Ш. 40 см

Полотенцедержатель BAND Nero

THE DESIGN PLAN

FIRMA shower enclosure with Nero profiles and Grigio Europa glass

LINEAR shower tray W. 120 x D. 80 cm in Bianco Geacril

CHRONOS hooks in Nero

SATIN SMALL heated towel rail in Nero with **CHRONOS accessories** in Nero

MOJO towel rail ladder in Nero

LE PROJET

Cabine de douche FIRMA avec profils en Nero et verres Grigio Europa

Receveur de douche LINEAR L 120 x 80 cm en Geacril Bianco

Crochets CHRONOS Nero

Sèche-serviettes SATIN SMALL Nero avec accessoires **CHRONOS** Nero

Échelle porte-serviettes MOJO Nero

ПРОЕКТ

Душевая кабина FIRMA с черными профилями и стеклами Grigio Europa

Душевой поддон LINEAR Ш. 120 x Г. 80 см из Geacril Bianco

Вешалки CHRONOS Nero

Дизайн-радиатор SATIN SMALL Nero с аксессуарами **CHRONOS** Nero

Лестница для полотенец MOJO Nero

LE
PROPOSTE

140 - 07.A

Base portalavabo L 140 x P 50 cm
 Lavabo consolle **BENT 141** con doppia vasca
 Specchiera **LIGHT** L 140 cm
 Faretto **TRAIL** L 40 cm
 Portasalviette **BAND** Nero

Washbasin unit W. 140 x D. 50 cm
BENT 141 RHS washbasin console with double basin
LIGHT mirror W. 140 cm
TRAIL spotlight W. 40 cm
BAND towel rail Nero

Élément sous lavabo L 140 x P 50 cm
 Lavabo console **BENT 141** avec double vasque
 Miroir **LIGHT** L 140 cm
 Spot **TRAIL** L 40 cm
 Porte-serviettes **BAND** Nero

Тумба под раковину Ш.140 x Г.50 см
 Консольная раковина **BENT 141** с двойной чашей
 Зеркало **LIGHT** Ш. 140 см
 Светильники **TRAIL** Ш. 40 см
 Полотенцедержатель **BAND** Nero

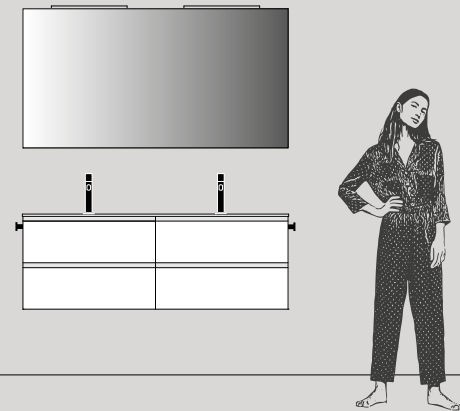
LE
PROPOSTE

105 - 07.C

Base portalavabo L 105 x P 50 cm
 Lavabo consolle **BENT 106**
 Specchiera **LIGHT** L 105 cm
 Faretto **TRAIL** L 40 cm
 Portasalviette **BAND** Nero

Washbasin unit W. 105 x D. 50 cm
BENT 106 washbasin console
LIGHT mirror W. 105cm
TRAIL spotlight W. 40 cm
BAND towel rail Nero

Élément sous lavabo L 105 x P 50 cm
 Lavabo console **BENT 106**
 Miroir **LIGHT** L 105 cm
 Spot **TRAIL** L 40 cm
 Porte-serviettes **BAND** Nero

Тумба под раковину Ш.105 x Г.50 см
 Консольная раковина **BENT 106**
 Зеркало **LIGHT** Ш. 105 см
 Светильник **TRAIL** Ш. 40 см
 Полотенцедержатель **BAND** Nero

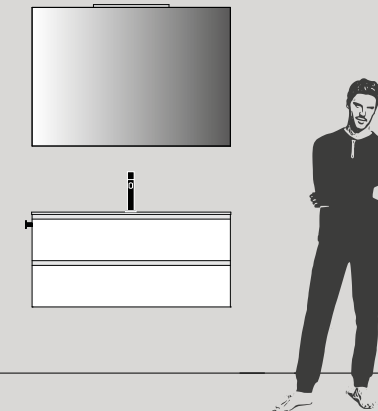

120 - 07.B

Base portalavabo L 120 x P 50 cm
 Lavabo consolle **BENT 121**
 Specchiera **LIGHT** L 120 cm
 Faretto **TRAIL** L 40 cm
 Portasalviette **BAND** Nero

Washbasin unit W. 120 x D. 50 cm
BENT 121 washbasin console
LIGHT mirror W. 120 cm
TRAIL spotlight W. 40 cm
BAND towel rail Nero

Élément sous lavabo L 120 x P 50 cm
 Lavabo console **BENT 121**
 Miroir **LIGHT** L 120 cm
 Spot **TRAIL** L 40 cm
 Porte-serviettes **BAND** Nero

Тумба под раковину Ш.120 x Г.50 см
 Консольная раковина **BENT 121**
 Зеркало **LIGHT** Ш. 120 см
 Светильник **TRAIL** Ш. 40 см
 Полотенцедержатель **BAND** Nero

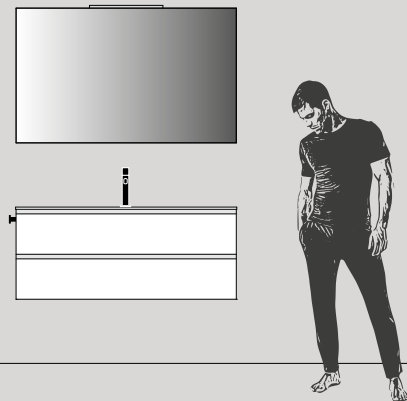

85 - 07.D

Base portalavabo L 85 x P 50 cm
 Lavabo consolle **BENT 86**
 Specchiera **LIGHT** L 85 cm
 Faretto **TRAIL** L 40 cm
 Portasalviette **BAND** Nero

Washbasin unit W. 85 x D. 50 cm
BENT 86 washbasin console
LIGHT mirror W. 85 cm
TRAIL spotlight W. 40 cm
BAND towel rail Nero

Élément sous lavabo L 85 x P 50 cm
 Lavabo console **BENT 86**
 Miroir **LIGHT** L 85 cm
 Spot **TRAIL** L 40 cm
 Porte-serviettes **BAND** Nero

Тумба под раковину Ш.85 x Г.50 см
 Консольная раковина **BENT 86**
 Зеркало **LIGHT** Ш. 85 см
 Светильник **TRAIL** Ш. 40 см
 Полотенцедержатель **BAND** Nero

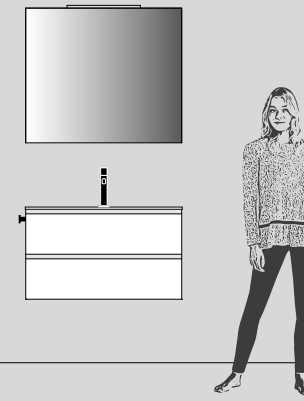



08

Eleganza soffusa

Suffusing elegance
Élégance tamisée
Мягкая элегантность







ARBI

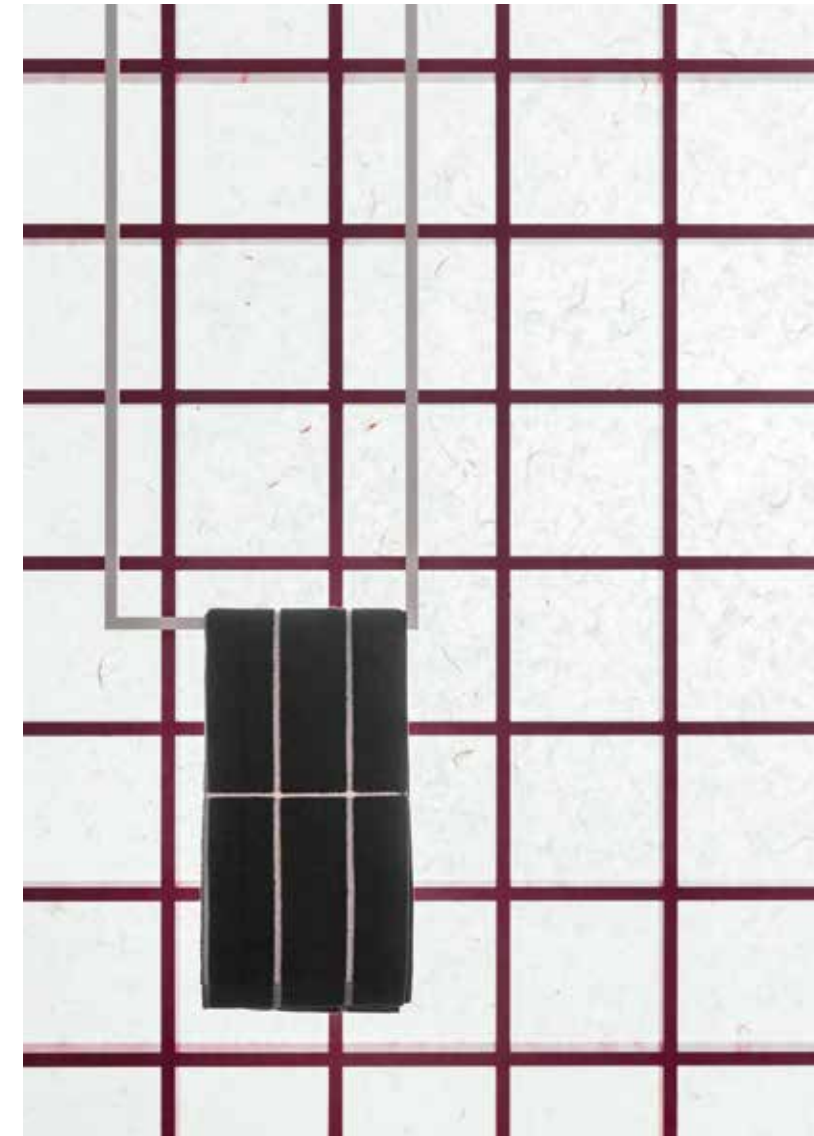



ARBI



LA CREATIVITÀ

SEDUCENTI TONALITÀ, LUCI SOFFUSE, VENATURE NATURALI PER UN MONDO CHE UNISCE ISPIRAZIONI ORIENTALI E SPIRITO CONTEMPORANEO.



IL PROGETTO

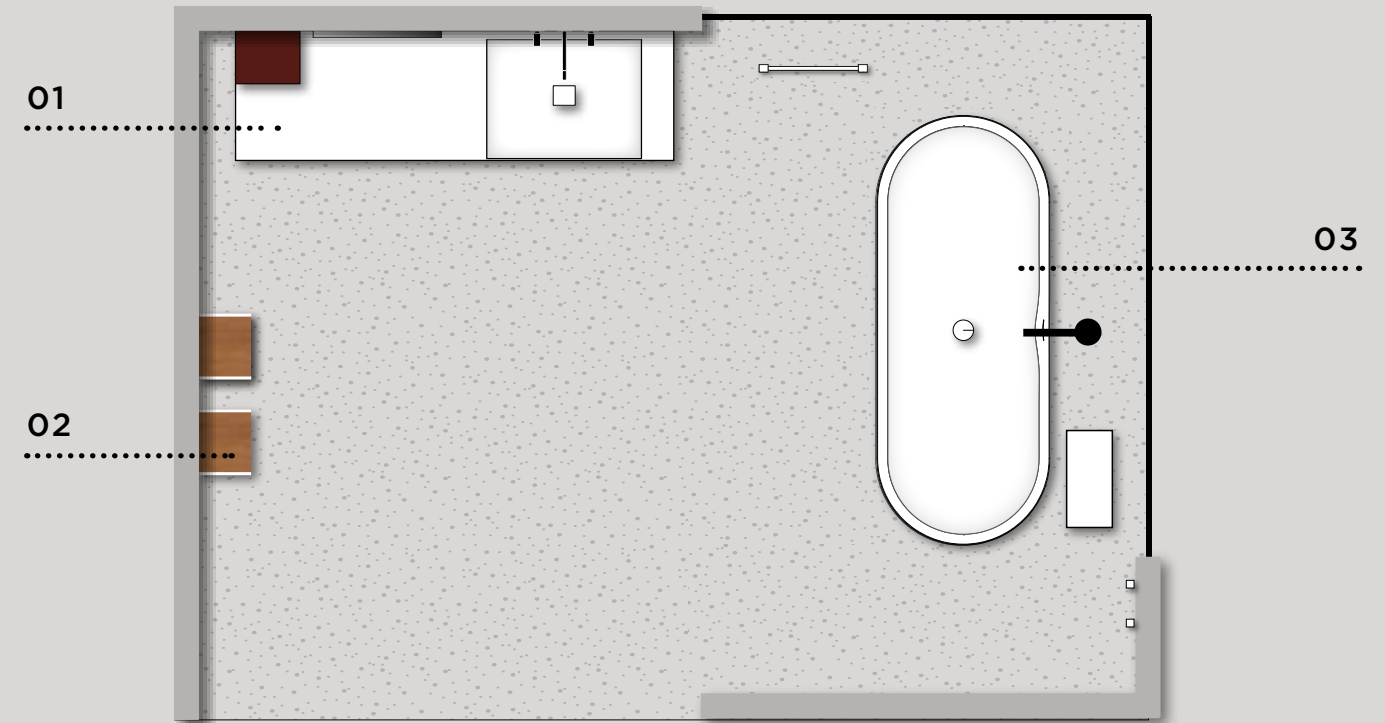

01
Mobile **Street Special**
Piano lavabo **CONCEPT**
Elemento **REGOLO**
Specchiera **TAO**
Portasalviette a soffitto

02
Pensili a giorno

03
Vasca **ESTER**
Portasalviette freestanding

CREATIVE IDEAS

Seductive shades, soft lighting and natural grains create a world of oriental inspiration with a contemporary spirit.

LA CRÉATIVITÉ

Tonalités séduisantes, lumières tamisées, veinures naturelles pour un monde qui unit inspirations orientales et esprit contemporain.

КРЕАТИВНАЯ ИДЕЯ

Пленительные оттенки, мягкое освещение, естественные текстуры для воплощения мира, сочетающегося в себе восточные вдохновения и современный дух.

01. Street special unit - **CONCEPT** washbasin top - **REGOLO** unit - **TAO** mirror - Ceiling-mounted towel rail / **02.** Open wall units / **03. ESTER** bathtub - Free-standing towel rail

01. Meuble **Street Special** - Plan de toilette lavabo **CONCEPT** - Élément **REGOLO** - Miroir **TAO** - Porte-serviettes à suspendre / **02.** Éléments hauts ouverts / **03.** Baignoire **ESTER** - Porte-serviettes freestanding

01. Шкаф **Street Special** - Столешница **CONCEPT** - Элемент **REGOLO** - Зеркало **TAO** - Потолочный полотенцедержатель / **02.** Открытые пеналы / **03.** Ванна **ESTER** - Полотенцедержатель отдельностоящий



IL PROGETTO

Dimensioni totali L 170 x P 50,5 cm

Basi Join L 85 cm in Noce Canaletto Naturale
Piano top con lavabo integrato CONCEPT sp. 12,2 x L 170 x P 50,5 cm in Corian

Elemento REGOLO L 25 x H 110 x P 20,8 cm
 laccato Rosso Rubino opaco

Specchiera Tao L 50 x H 110 cm

Portasalviette a soffitto Bianco

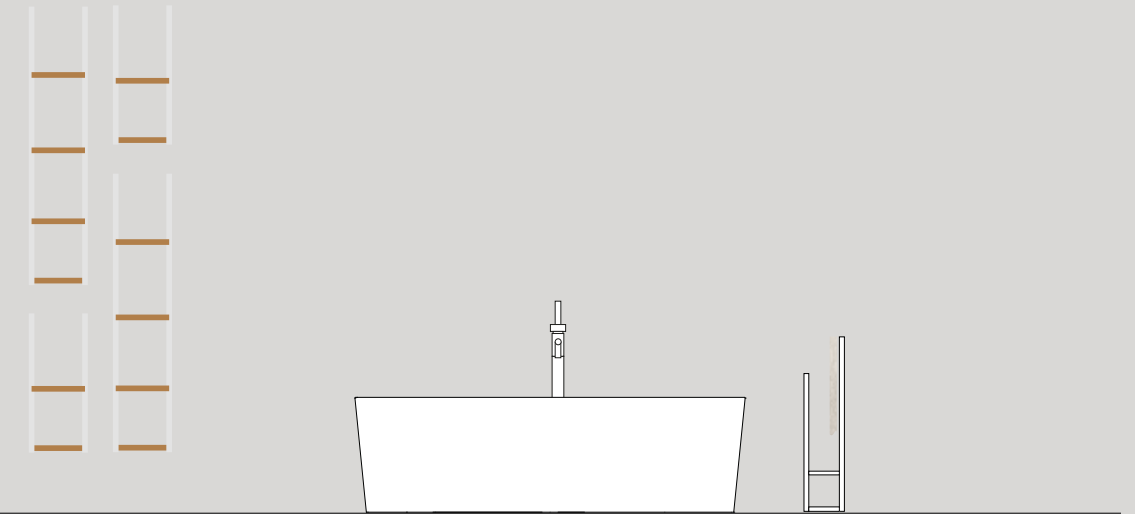

IL PROGETTO

Pensili in tubolare di alluminio Bianco con ripiani in Noce Canaletto Naturale L 25 x H 61,2 e H 122,2 x P 20,8 cm

Portasalviette freestanding Bianco

Vasca ESTER in tekno Bianco

THE DESIGN PLAN

Overall size W. 170 x D. 50.5 cm

Join base units W. 85 cm in Canaletto Walnut

Top with CONCEPT built-in washbasin 12.2 cm thick x W. 170 x D. 50.5 cm in Corian

REGOLO unit W. 25 x H. 110 x D. 20.8 cm in matt Rosso Rubino lacquer

Tao mirror W. 50 x H. 110 cm

Ceiling-mounted towel rail in Bianco

LE PROJET

Dimensions totales L 170 x P 50,5 cm

Éléments bas Join L 85 cm en Noyer Canaletto

Plan de toilette avec lavabo intégré CONCEPT ép. 12,2 x L 170 x P 50,5 cm en Corian

Élément REGOLO L 25 x H 110 x P 20,8 cm laqué Rosso Rubino mat

Miroir Tao L 50 x H 110 cm

Porte-serviettes à suspendre Bianco

ПРОЕКТ

Общие размеры Д. 170 x Г. 50,5 см

Тумбы Join Ш. 85 см из Ореха Canaletto
Столешница с встроенной раковиной CONCEPT толщ. 12,2 x Ш. 170 x Г. 50,5 см из Corian

Элемент REGOLO Ш. 25 x В. 110 x Г. P 20,8 см лакированный Rosso Rubino матовый

Зеркало Tao Ш. 50 x В. 110 см

Потолочный полотенцедержатель Bianco

THE DESIGN PLAN

Wall units in Bianco aluminium tube with shelves in Canaletto Walnut W. 25 x H. 61.2 and H. 122.2 and D. 20.8 cm

Free-standing towel rail in Bianco
ESTER bathtub in Bianco Tekno

LE PROJET

Éléments hauts en tube d'aluminium bianco avec tablettes en noyer Canaletto L 25 x H 61,2 et H 122,2 x P 20,8 cm

Porte-serviettes freestanding Bianco
Baignoire ESTER en tekno Bianco

ПРОЕКТ

Пеналы из трубчатого алюминия bianco с полками из Ореха Canaletto Д Ш. 25 x В. 61,2 и В. 122,2 x Г. 20,8 см

Полотенцедержатель отдельностоящий Bianco

Ванна ESTER из tekno Bianco

LE PROPOSTE

190 - 08.A

Basi Join L 95 x P 50 cm
Lavabo integrato CONCEPT Sp. 12,2 x L 190 x P 50,5 cm
Specchiera TAO FM L 60 cm
Elemento REGOLO L 25 x H 110 cm

Join base units W. 95 x D. 50 cm
CONCEPT built-in washbasin 12.2 cm thick x W. 190 x D. 50.5 cm
TAO FM mirror W. 60 cm
REGOLO unit W. 25 x H. 110 cm

Éléments bas Join L 95 x P 50 cm
Lavabo intégré CONCEPT Ép. 12,2 x L 190 x P 50,5 cm
Miroir TAO FM L 60 cm
Élément REGOLO L 25 x H 110 cm

Тумбы Join Д. 95 x Г. 50 см
Встраиваемая раковина CONCEPT Толщ. 12,2 см x Д. 190 x Г. 50,5 см
Зеркало TAO FM Д. 60 см
Элемент REGOLO Д. 25 x В. 110 см

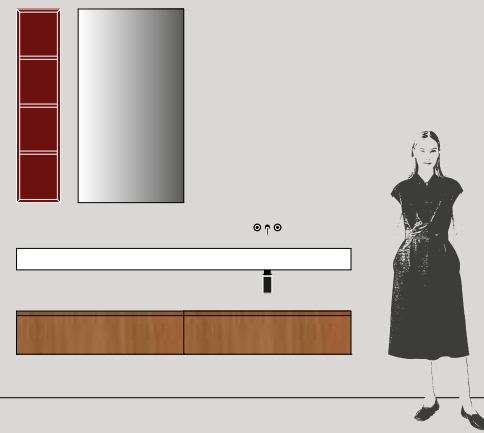

LE PROPOSTE

155 - 08.C

Base Join L 70 x P 50 cm
Base Join L 85 x P 50 cm
Lavabo integrato CONCEPT Sp. 12,2 x L 155 x P 50,5 cm
Specchiera TAO FM L 50 cm
Elemento REGOLO L 25 x H 110 cm

Join base unit W. 70 x D. 50 cm
Join base unit W. 85 x D. 50 cm
CONCEPT built-in washbasin 12.2 cm thick x W. 155 x D. 50.5 cm
TAO FM mirror W. 50 cm
REGOLO unit W. 25 x H. 110 cm

Éléments bas Join L 70 x P 50 cm
Éléments bas Join L 85 x P 50 cm
Lavabo intégré CONCEPT Ép. 12,2 x L 155 x P 50,5 cm
Miroir TAO FM L 50 cm
Élément REGOLO L 25 x H 110 cm

Тумба Join Д. 70 x Г. 50 см
Тумба Join Д. 85 x Г. 50 см
Встраиваемая раковина CONCEPT Толщ. 12,2 см x Д. 155 x Г. 50,5 см
Зеркало TAO FM Д. 50 см
Элемент REGOLO Д. 25 x В. 110 см

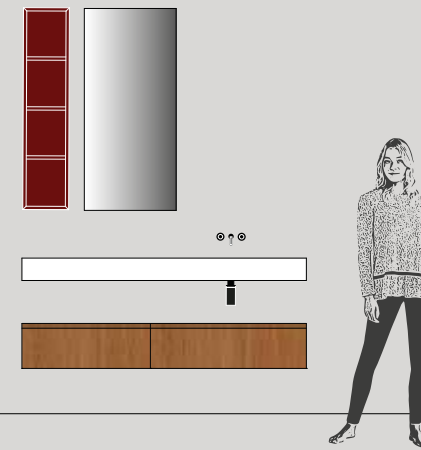

180 - 08.B

Base Join L 95 x P 50 cm
Base Join L 85 x P 50 cm
Lavabo integrato CONCEPT Sp. 12,2 x L 180 x P 50,5 cm
Specchiera TAO FM L 60 cm
Elemento REGOLO L 25 x H 110 cm

Join base unit W. 95 x D. 50 cm
Join base unit W. 85 x D. 50 cm
CONCEPT built-in washbasin 12.2 cm thick x W. 180 x D. 50.5 cm
TAO FM mirror W. 60 cm
REGOLO unit W. 25 x H. 110 cm

Éléments bas Join L 95 x P 50 cm
Éléments bas Join L 85 x P 50 cm
Lavabo intégré CONCEPT Ép. 12,2 x L 180 x P 50,5 cm
Miroir TAO FM L 60 cm
Élément REGOLO L 25 x H 110 cm

Тумба Join Д. 95 x Г. 50 см
Тумба Join Д. 85 x Г. 50 см
Встраиваемая раковина CONCEPT Толщ. 12,2 см x Д. 180 x Г. 50,5 см
Зеркало TAO FM Д. 60 см
Элемент REGOLO Д. 25 x В. 110 см

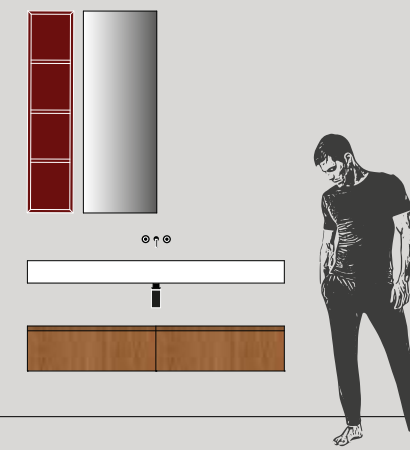
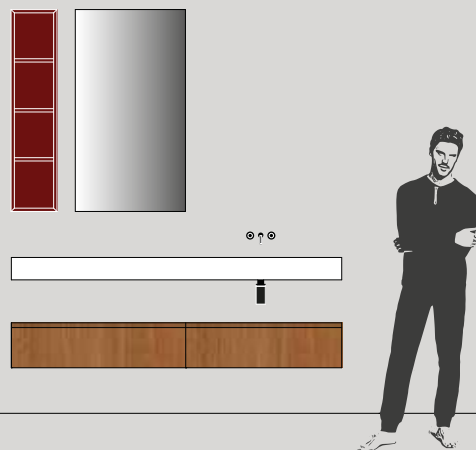

140 - 08.D

Basi Join L 70 x P 50 cm
Lavabo integrato CONCEPT Sp. 12,2 x L 140 x P 50,5 cm
Specchiera TAO FM L 40 cm
Elemento REGOLO L 25 x H 110 cm

Join base units W. 70 x D. 50 cm
CONCEPT built-in washbasin 12.2 cm thick x W. 140 x D. 50.5 cm
TAO FM mirror W. 40 cm
REGOLO unit W. 25 x H. 110 cm

Éléments bas Join L 70 x P 50 cm
Lavabo intégré CONCEPT Ép. 12,2 x L 140 x P 50,5 cm
Miroir TAO FM L 40 cm
Élément REGOLO L 25 x H 110 cm

Тумбы Join Д. 70 x Г. 50 см
Встраиваемая раковина CONCEPT Толщ. 12,2 см x Д. 140 x Г. 50,5 см
Зеркало TAO FM Д. 40 см
Элемент REGOLO Д. 25 x В. 110 см

Info

**Plus
Finiture
Abaco**

Extras / Finishes / Charts

Plus / Finitions / Tableau

Дополнения / Варианты Отделки / Таблица

STREET



MODULARITÀ

Modular configuration
Modularité
Модульность

COMPLETA

Full
Complète
Полная

APERTURA

Opening
Ouverture
Открытие

PRESA MANIGLIA A "J"

J Handle Grip
Prise poignée en « J »
Захват Ручкой "J"

FINITURE

Finishes
Finitions
Варианты отделки

ROVERE LEGNO - LACCATO

Oak Wood - Lacquer
Chêne bois - Laqué
Дуб Дерево – Лакированный

STREET Special



MODULARITÀ

Modular configuration
Modularité
Модульность

RIDOTTA

Limited
Réduite
Уменьшенная

APERTURA

Opening
Ouverture
Открытие

PRESA MANIGLIA A "J"

J Handle Grip
Prise poignée en « J »
Захват Ручкой "J"

FINITURE

Finishes
Finitions
Варианты отделки

NOCE CANALETTO NATURALE

Canaletto Naturale Walnut
Noyer Canaletto Naturale
Орех Canaletto Naturale

ROVERE

STREET



ROVERE ESSENZA
821



ROVERE CREMA
836



ROVERE MALTO
610



ROVERE CASTORO
605



ROVERE INCHIOSTRO
823



ROVERE MASAI
822

NOCE CANALETTO

STREET SPECIAL



NOCE CANALETTO
NATURALE 771

NOTE

Per la reale tonalità delle finiture e dei colori, fare riferimento al campionario.
For the actual colour and finish shades, please see the samples.
Pour la réelle tonalité des finitions et des coloris, se référer à l'échantillonnage.
Для фактических оттенков отделки и цветов, см. набор образцов.

LACCATO
lucido / opaco / velvet

STREET

BIANCO 110 / 100 / 905V0	GHIACCIO LZ / AZ / W8	GRIGIO EFESO NV / CV / WN	GRIGIO MANHATTAN 69 / 19 / W9
CENERE LQ / AQ / WA	DUST P7 / DD / X8	LAVAGNA P8 / DE / X9	EIFFEL P3 / D9 / X4
BREZZA P6 / DC / X7	GRIGIO RABBIT NG / CG / WB	GRIGIO BROMO NW / CW / WO	LONDRA 2021 P9 / DF / XA
NERO 76 / 26 / WD	SHY P4 / DA / X5	CERULEO 52 / 02 / W6	BLU PROVENZA LB / AB / W5
BLU LAPPONIA NE / CE / W3	MERCURIO ND / CD / W2	GRIGIO BALTICO NC / CC / W0	PETROLIO LV / AV / VZ
BLURIVA NU / CU / WM	TÉ VERDE N1 / C1 / VY	VERDE OLIVA P2 / D8 / X3	SALICE P1 / D7 / X2
VERDE COMODORO NT / CT / WL	VERDE LIBANO P0 / D6 / X1	POLLINE LU / AU / V1	ROSSO LACCA N2 / C2 / V4

LACCATO
lucido / opaco / velvet

STREET

ROSSO FUOCO 81 / 31 / V5	ROSSO RUBINO 87 / 37 / V8	ROSSO CASALE NN / CN / WF	BURRO N3 / C3 / VD
DAHLIA P5 / D8 / X6	TERRA NA / CA / VU	CACAO 68 / 18 / VW	CARRUBA 77 / 27 / VX
NEW PERGAMON 71 / 21 / VG	JUTA NO / CO / VE	CORDA LG / AG / VN	STONE N9 / C9 / VS
CASTORO OTTAWA NQ / CQ / WI	CRETA LN / AN / VP	GRIGIO LONDRA NR / CR / WJ	SPRING NY / D4 / WZ
SKIN NZ / D5 / X0	CACHI NO / CO / WG	TAN PINK NX / D3 / WY	SAMBUCO NF / CF / W7
PETALO N4 / C4 / VH	BLUSH N5 / C5 / VI	GLICINE LM / AM / VL	

NOTE

00 / 00 / 00 *
Il primo codice fa riferimento alla finitura lucida, il secondo all'opaca, il terzo alla velvet
The first code is for the glossy finish, the second for the matt finish and the third for the velvet finish.
Le premier code se réfère à la finition brillante, le deuxième à la finition mate, le troisième à la finition velvet.
Первый код относится к глянцевой отделке, второй - к матовой, третий - к velvet.

STREET

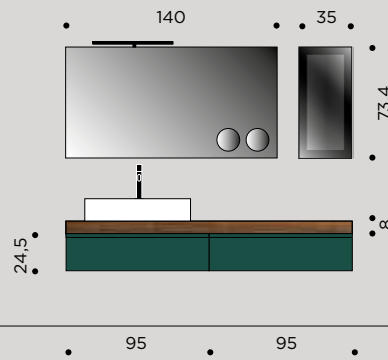

01 | p. 11

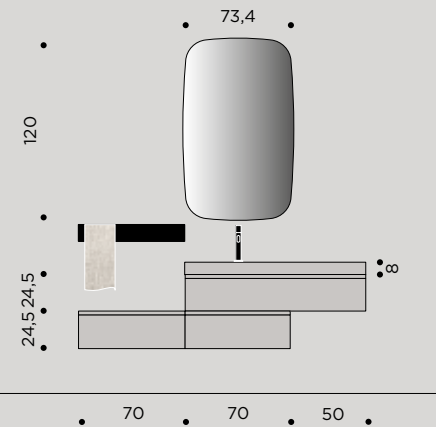

02 | p. 29

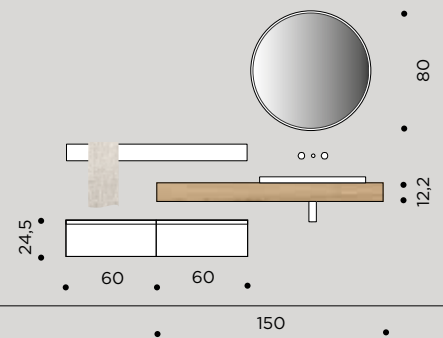

03 | p. 45

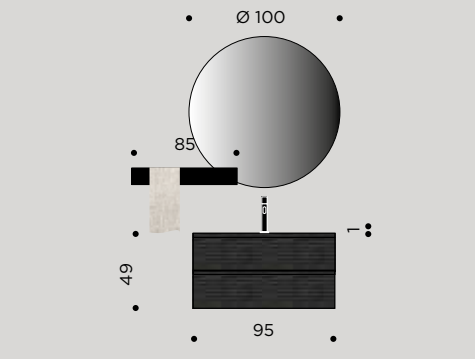

04 | p. 63

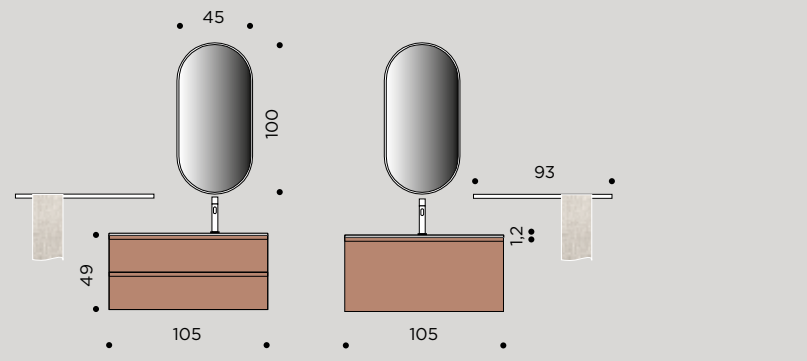

05 | p. 79

ARBI

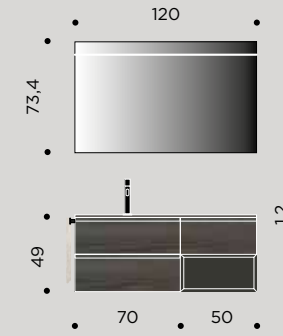

06 | p. 93

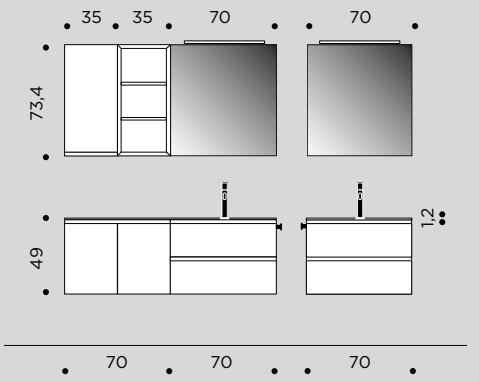

07 | p. 107

STREET SPECIAL

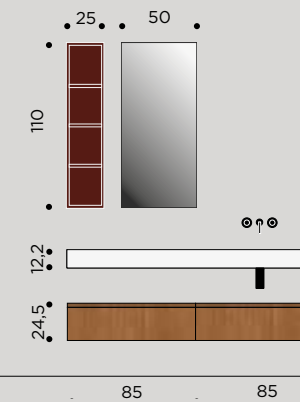

08 | p. 123

CREDITS

Concept

García Cumini

Graphic design

Arbi Arredobagno

Photography

Photografica

Images

Quattroterzi Studio

Styling project

Studio Testò

Copywriter

Daniele Varelli

Color separation

Lucegroup.it

Print

AGCM (PN)

May 2021

Thanks to

AH/OK Studio

Bioearth

Depot

Menu Design

Mmairo

MVH Milano

Opificio dei Sogni

Paola C.

Pappelina

Phaidon

Raawii

Fima Carlo Frattini



DESIGN BY

García Cumini

Roman | Step | Tokh

Meneghello Paoletti Associati

Chronos | Zeus

All right reserved ©



ARBI

BATHROOM

ARBI ARREDOBAGNO SRL

viale Lino Zanussi, 34/A
33070, Maron di Brugnera
Pordenone / Italy
T. +39 0434 624822
info@arbiarredobagno.it
www.arbiarredobagno.it

IBRA SHOWERS

info@ibradocce.it
www.ibrashowers.it